



Prosjekt:
Lysåskroken, Røykås

Tegning:
Illustrasjon av boliger med nabolag

Målestokk (A4):

Dato:
26.06.19

Tiltakshaver:
Riis Bygg AS

Romenksgata 25
2003 Lillestrøm
www.riisbygg.no
post@riisbygg.no

© Alle rettigheter tilhører utførende for prosjekteringen. Kopiering eller bruk av disse tegningene er forbudt uten skriftlig samtykke.

ETBL. 2005
RIISBYGG

Oppdatert pr 29.04.20



Lørenskog

Situasjonskart

Eiendom: 103/83
Dato: 12.02.2020
Målestokk: 1:500



UTM-32

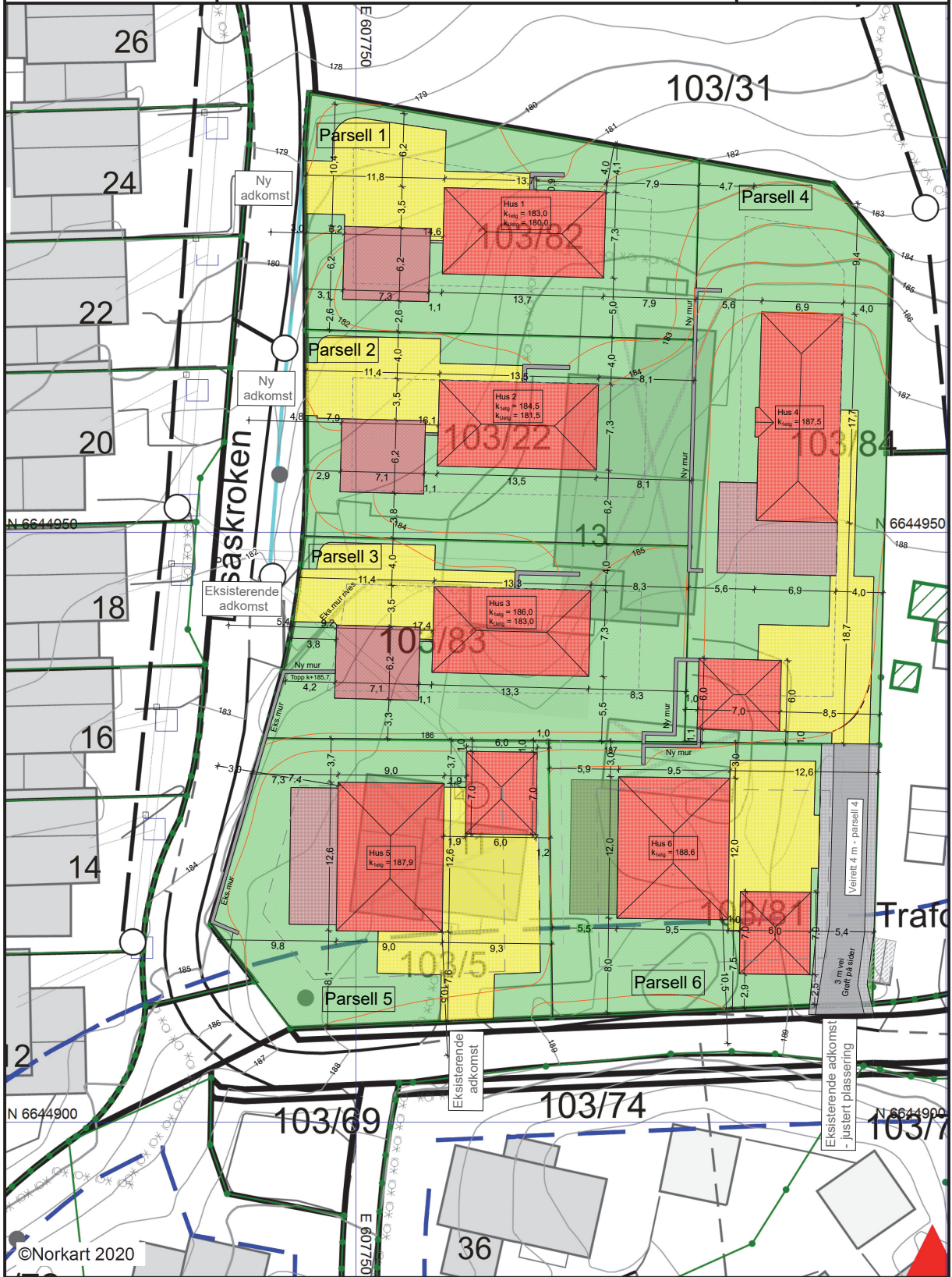

©Norkart 2020

Prosjekt:
Lysåskroken, Røykås
Tegning:
Situasjonsplan - felles

Målestokk (A4):
1:500
Dato:
26.06.19

Tiltakshaver:
Riis Bygg AS
Romeriksgata 25
2003 Lillestrøm
www.riisbygg.no
post@riisbygg.no
© Alle rettigheter tilhører utøvere for prosjekteringen, kopiering eller bruk av disse tegningene er forbudt uten skriftlig samtykke

ETBL 2005
RIISBYGG

Oppdatert pr 29.04.20

ETBL. 2005

RIISBYGG

Lysåskroken 25 Hus 1

Tomt 587 m²
BRA 268 m²

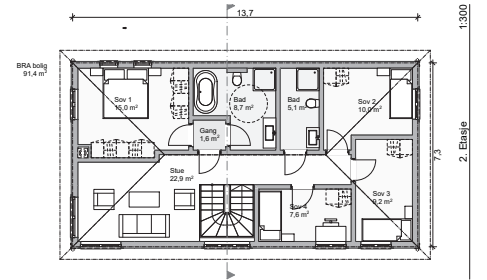
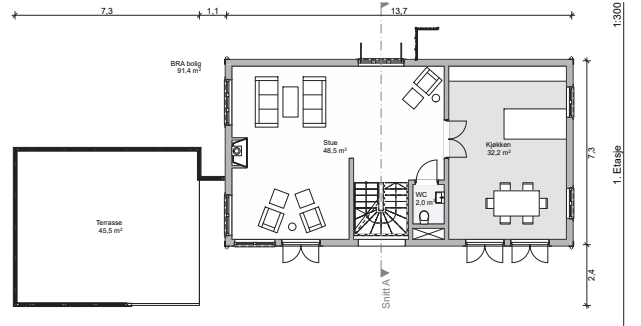
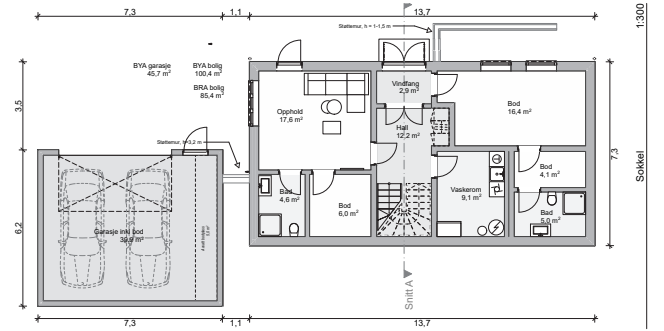

Illustrasjon fra sørvest - Hus 1

Prosjekt:
Lysåskroken, Røykås

Tegning:
Hus 1 - Lysåskroken 25

Målestokk (A4):
1:300

Dato:
26.06.19

Tiltakshaver:
Riis Bygg AS

Romenksgata 25
2003 Lillestrøm
www.riisbygg.no
post@riisbygg.no

© Alle rettigheter tilhører utførende for prosjekteringen. Kopiering eller bruk av disse tegningene er forbudt uten skriftlig samtykke.

ETBL. 2005
RIISBYGG

Oppdatert pr 29.04.20

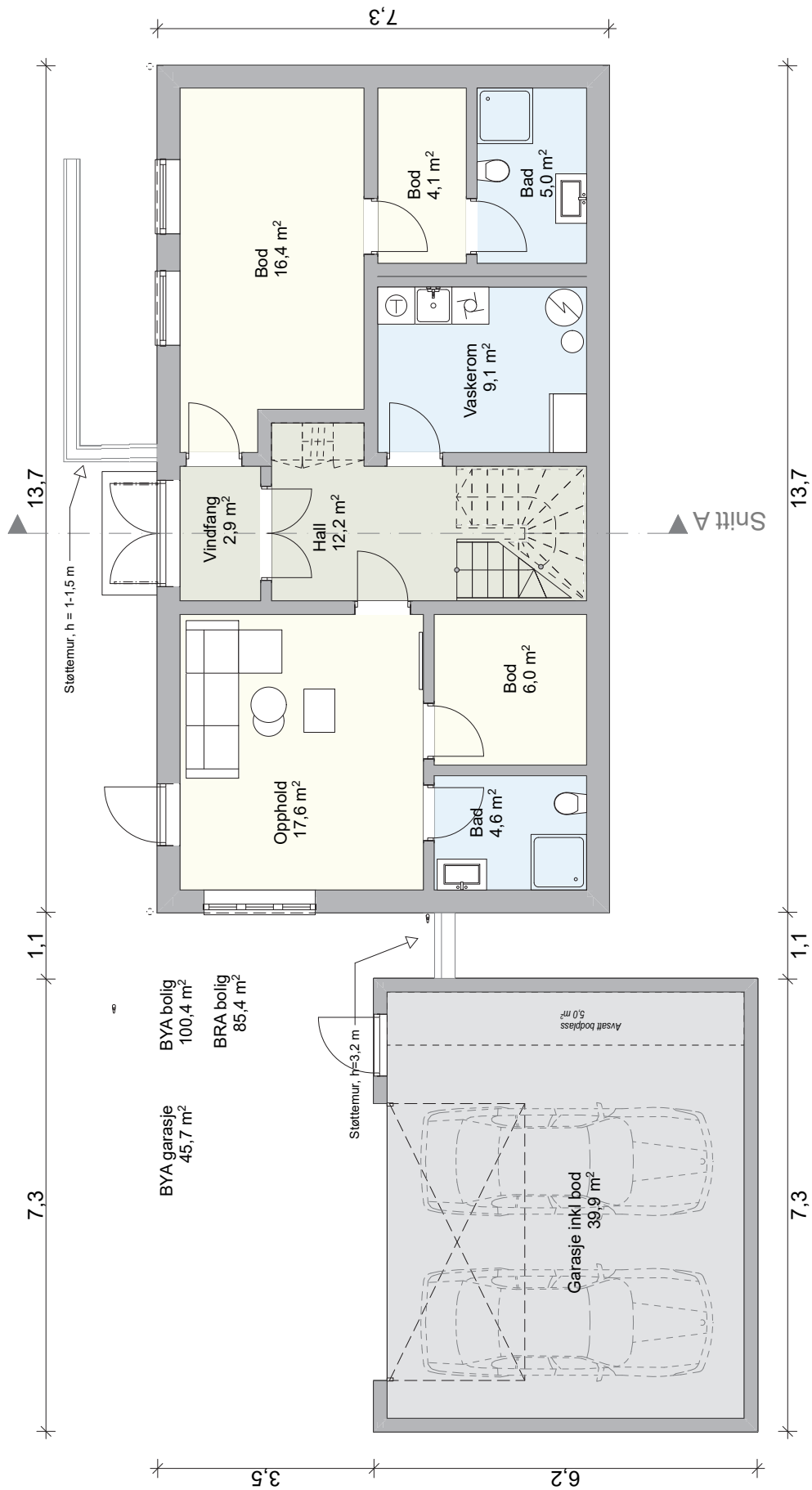

Prosjekt:
Lysåskroken, Røykås

Tegning:
Plantegninger - Hus 1 - Sokkel

Målestokk (A4):
1:100

Dato:
26.06.19

Tiltakshaver:
Riis Bygg AS

Romenksgata 25
2003 Lillestrøm

www.riisbygg.no
post@riisbygg.no

© Alle rettigheter tilhører utførende for prosjekteringen. Kopiering eller bruk av disse tegningene er forbudt uten skriftlig samtykke.

ETBL. 2005
RIISBYGG

Oppdatert pr 29.04.20

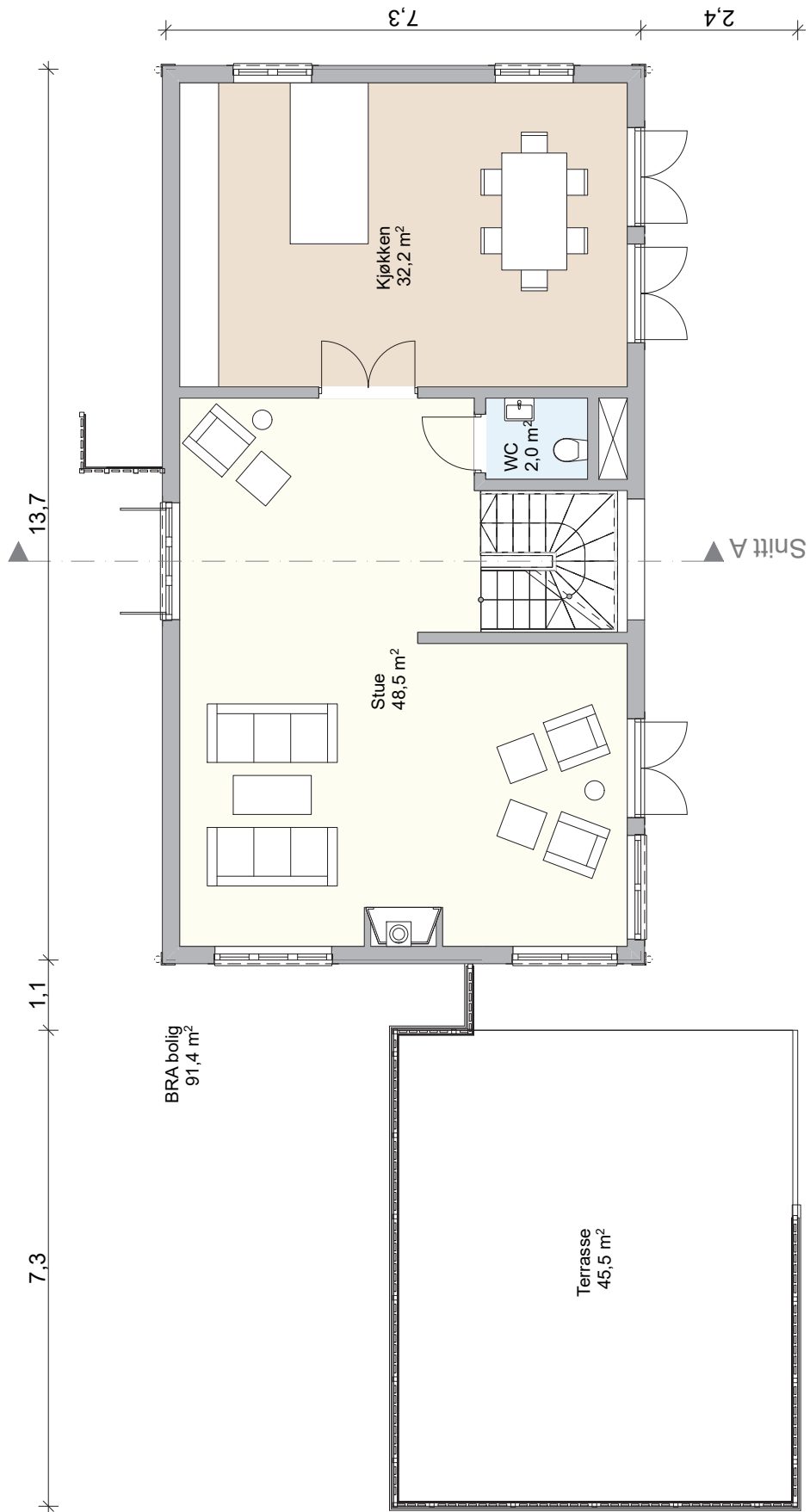

Prosjekt:
Lysåskroken, Røykås

Tegning:
Plantegninger - Hus 1 - 1.etasje

Målestokk (A4):
1:100

Dato:
26.06.19

Tiltakshaver:
Riis Bygg AS

Romenksgata 25
2003 Lillestrøm

www.riisbygg.no
post@riisbygg.no

© Alle rettigheter tilhører utforer for prosjekteringen, kopiering eller bruk av disse tegningene er forbudt uten skriftlig samtykke

ETBL. 2005
RIISBYGG

Oppdatert pr 29.04.20

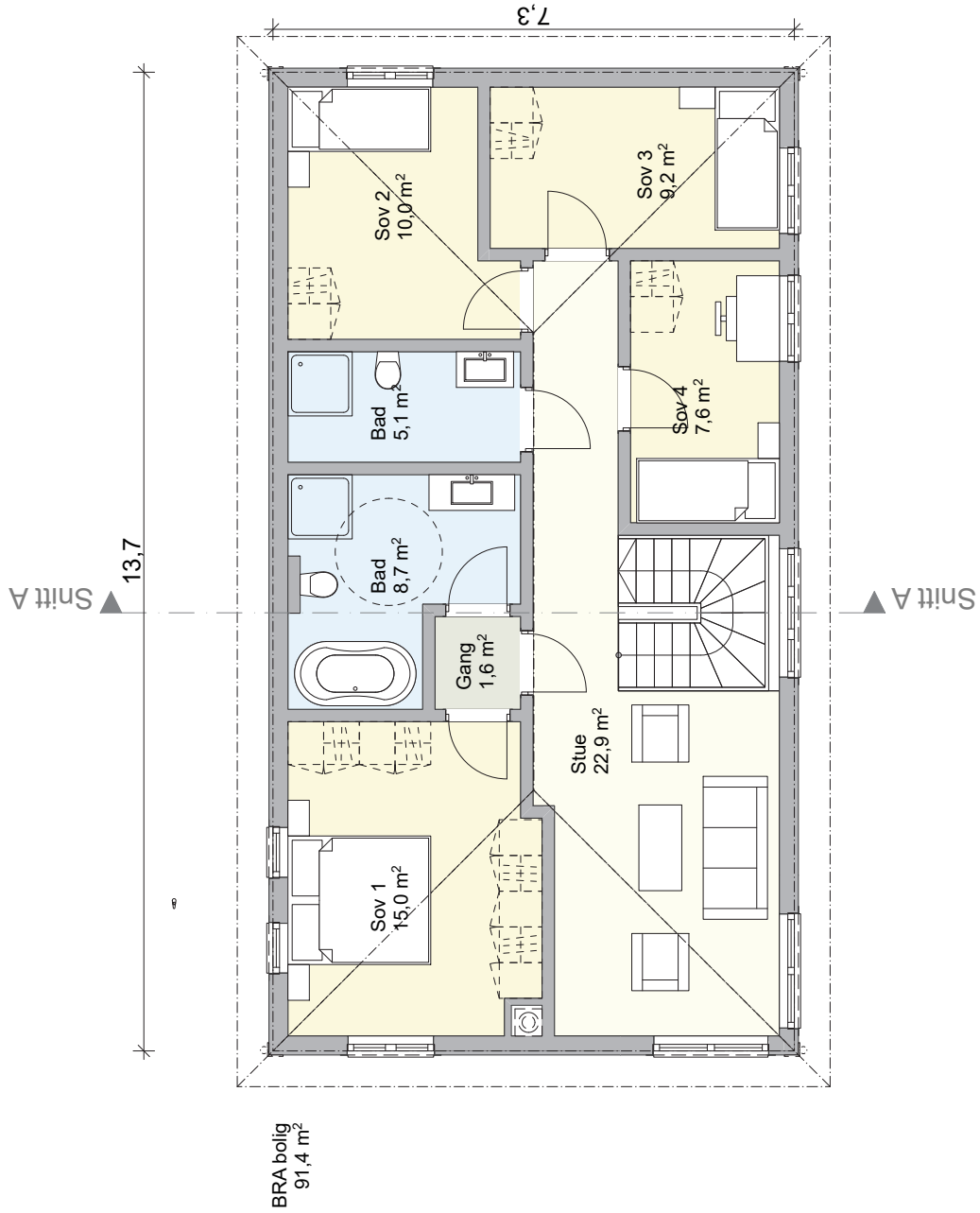

Prosjekt:
 Lysåskroken, Røykås

Tegning:
 Plantegninger - Hus 1 - 2.etasje

Målestokk (A4):
 1:100

Dato:
 26.06.19

Tiltakshaver:
 Riis Bygg AS

Romenksgata 25
 2003 Lillestrøm
 www.riisbygg.no
 post@riisbygg.no
© Alle rettigheter tilhører utøvere for prosjekteringen. Kopiering eller bruk av disse tegningene er forbudt uten skriftlig samtykke.

ETBL - 2005
RIISBYGG

Oppdatert pr 29.04.20

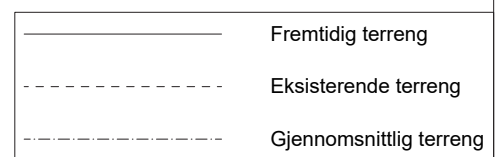
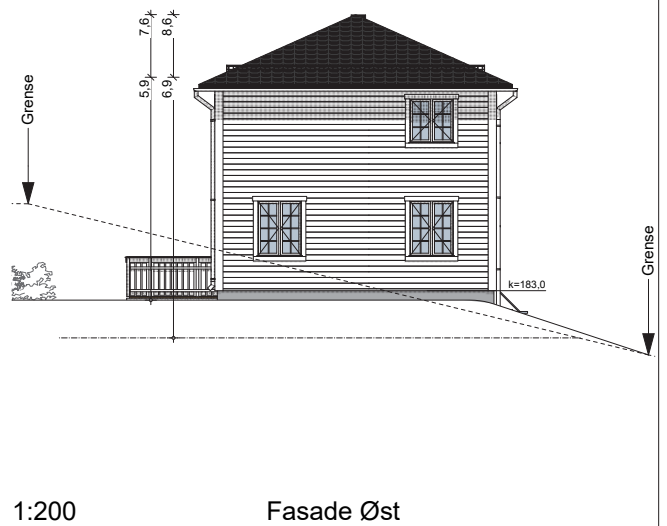
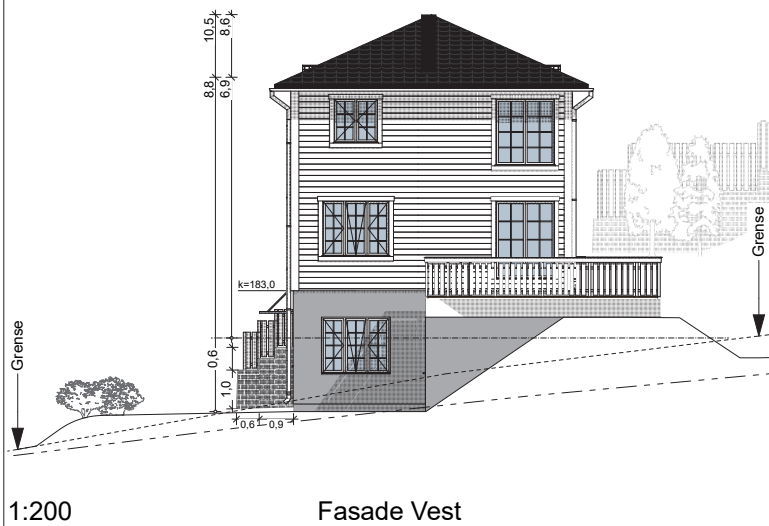
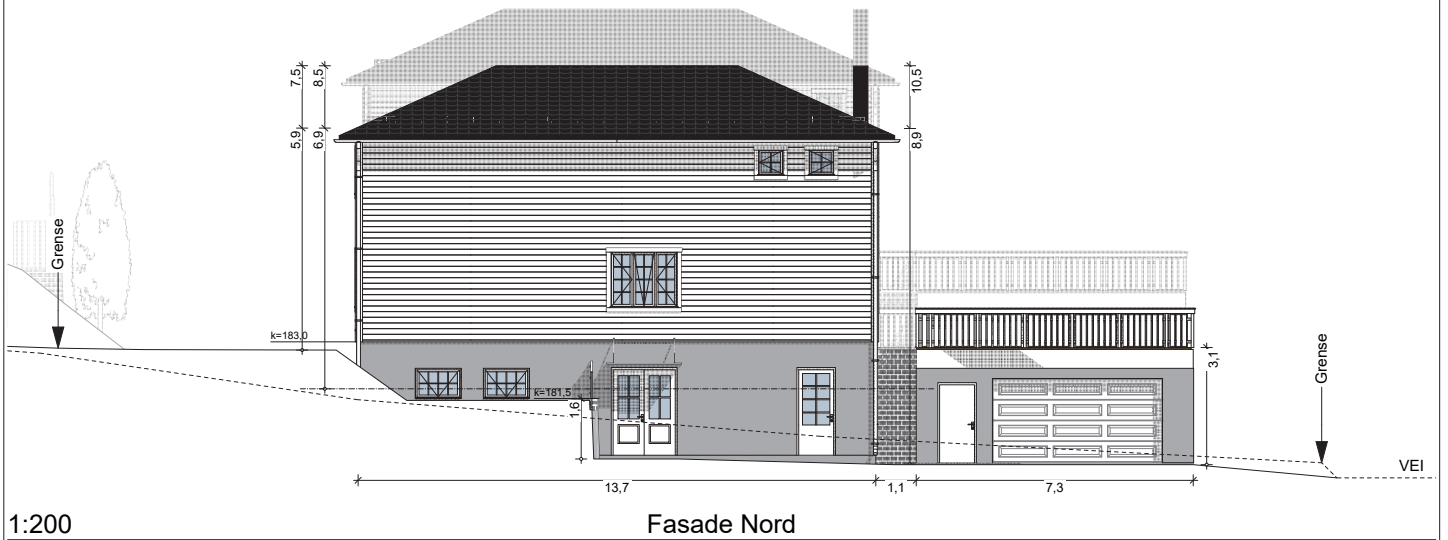
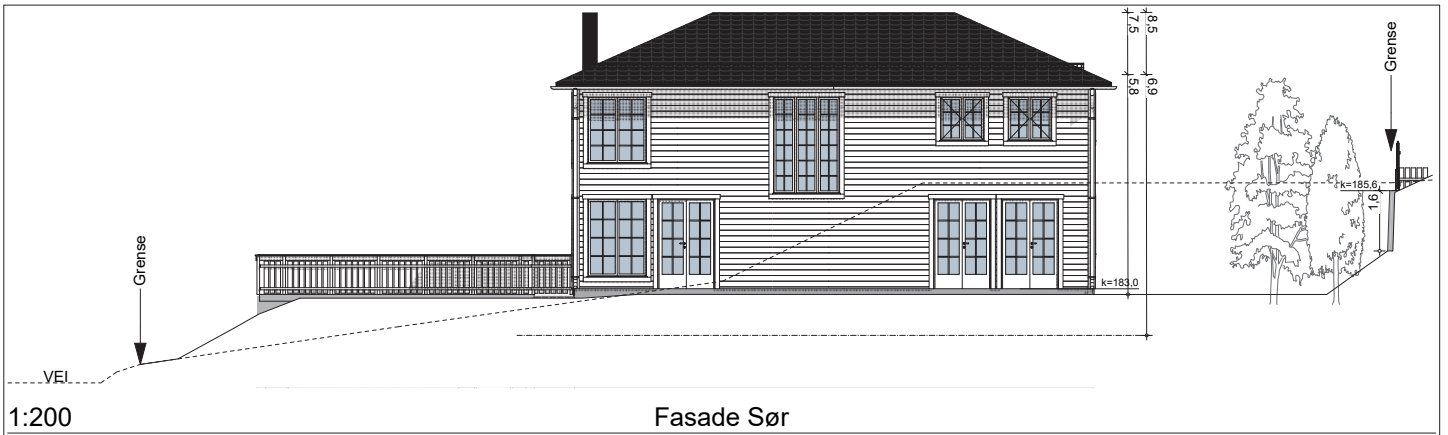

<p>Prosjekt: Lysåskroken, Røykås</p> <p>Tegning: Fasader - Hus 1</p>	<p>Målestokk (A4): 1:200</p> <p>Dato: 26.06.19</p>	<p>Tiltakshaver: Riis Bygg AS</p> <p>Romeriksgata 25 2003 Lillestrøm</p> <p>www.riisbygg.no post@riisbygg.no</p> <p><small>© Alle rettigheter tilhører utførende for prosjekteringen. Kopiering eller bruk av disse tegningene er forbudt uten skriftlig samtykke.</small></p>	<p>ETBL 2005</p> <p>RIISBYGG</p> <p>Oppdatert pr 29.04.20</p>
--	--	---	--

ETBL. 2005

RIISBYGG

Lysåskroken 23 Hus 2

Tomt 574 m²
BRA 264 m²

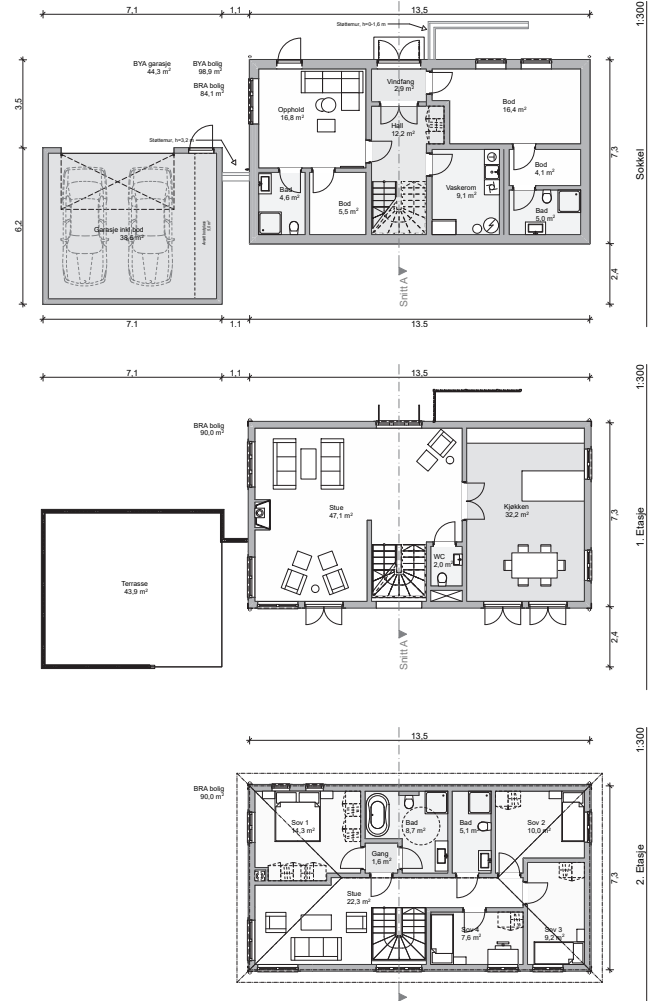

Illustrasjon hele området med alle de seks husene og nabolaget

Prosjekt:
Lysåskroken, Røykås

Tegning:
Hus 2 - Lysåskroken 23

Målestokk (A4):
1:300

Dato:
26.06.19

Tiltakshaver:
Riis Bygg AS

Romenksgata 25
2003 Lillestrøm

www.riisbygg.no
post@riisbygg.no

© Alle rettigheter tilhører utførende for prosjekteringen. Kopiering eller bruk av disse tegningene er forbudt uten skriftlig samtykke.

ETBL. 2005

RIISBYGG

Oppdatert pr 29.04.20

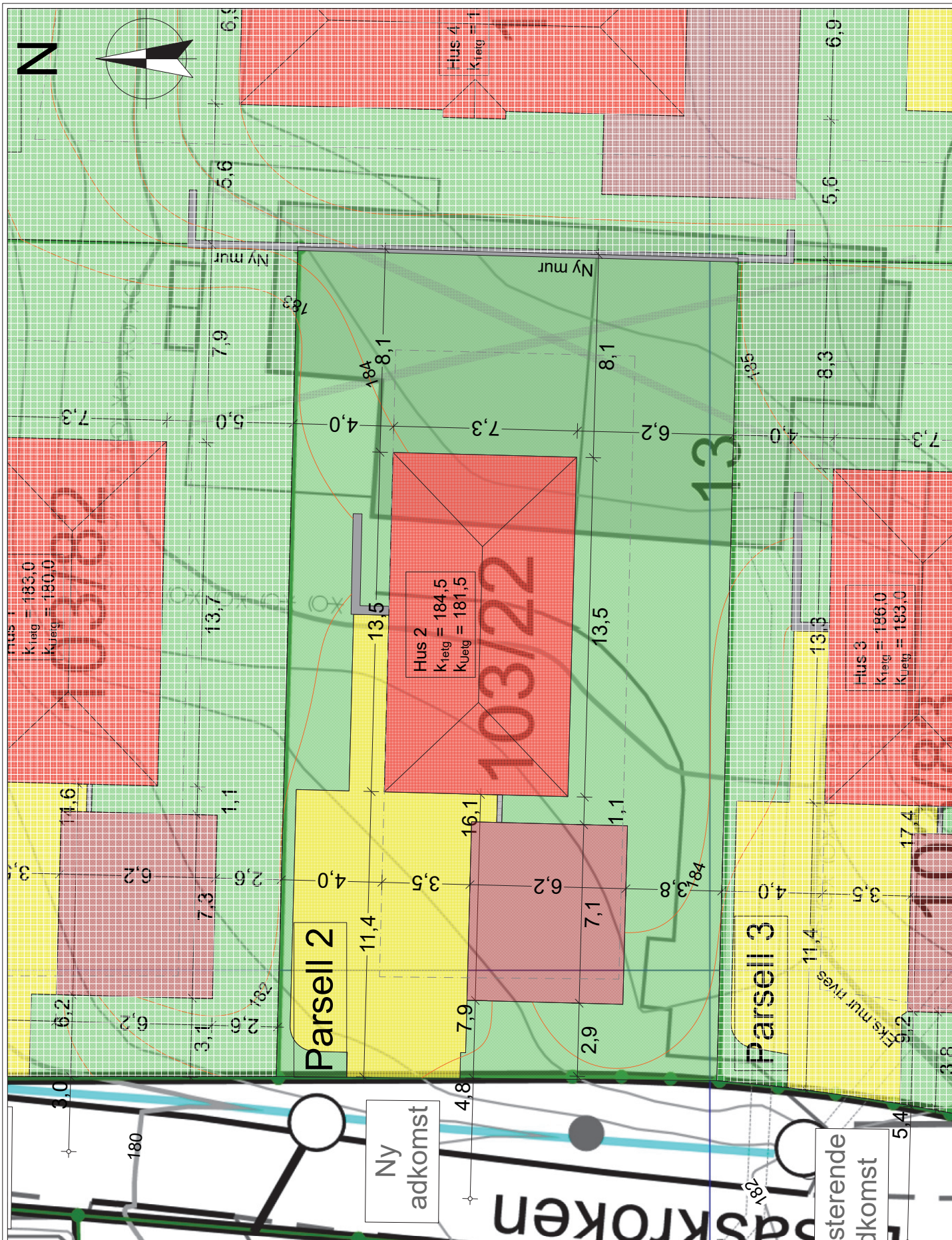

Prosjekt:
Lysåskroken, Røykås

Tegning:
Situasjonsplan - utsnitt hus 2

Målestokk (A4):
1:200

Dato:
26.06.19

Tiltakshaver:
Riis Bygg AS

Romenksgata 25
2003 Lillestrøm

www.riisbygg.no
post@riisbygg.no

© Alle rettigheter tilhører utførende for prosjekteringen. Kopiering eller bruk av disse tegningene er forbudt uten skriftlig samtykke.

ETBL 2005
RIISBYGG

Oppdatert pr 29.04.20

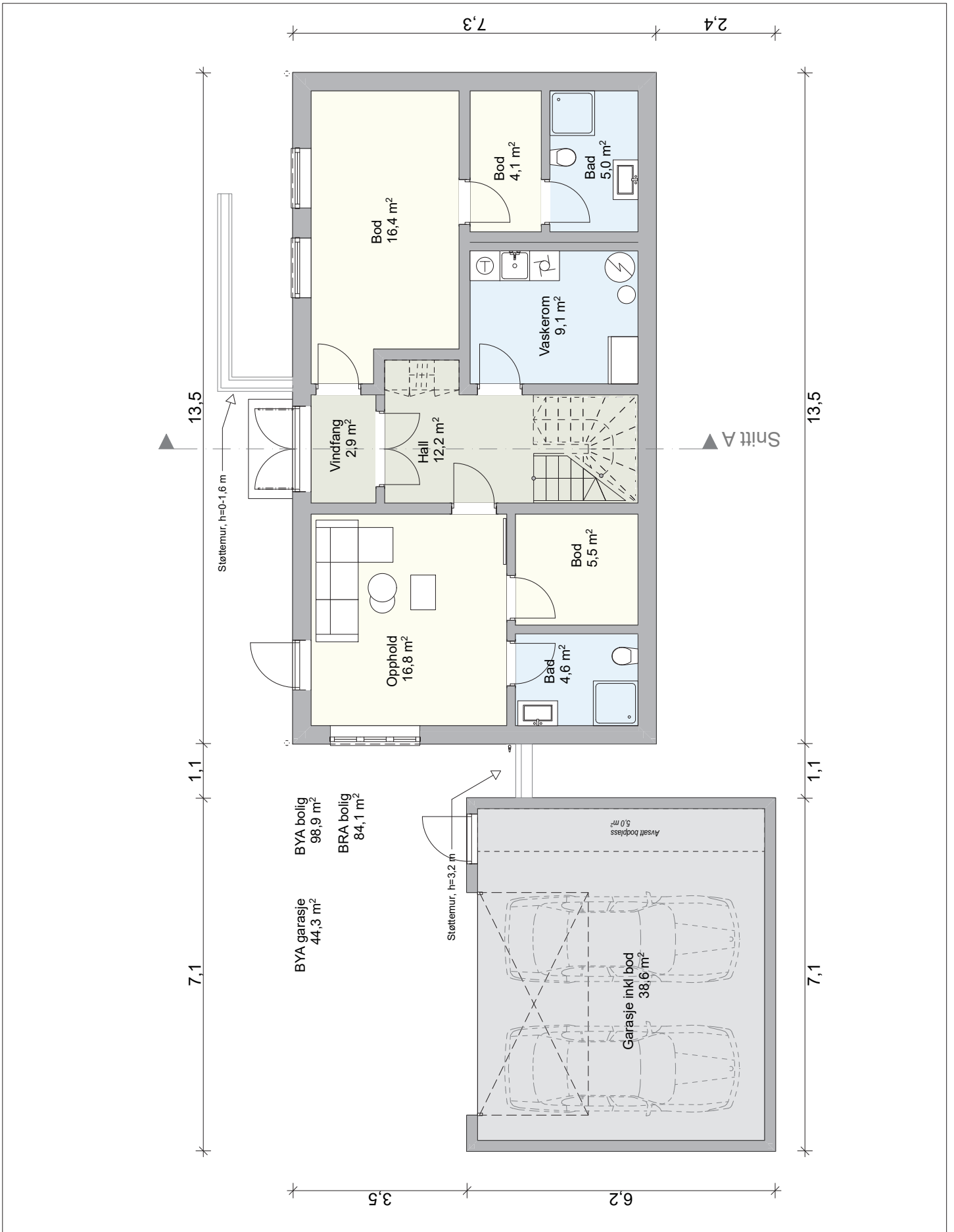

Prosjekt:
 Lysåskroken, Røykås

Tegning:
 Plantegninger - Hus 2 - Sokkel

Målestokk (A4):
 1:100

Dato:
 26.06.19

Tiltakshaver:
 Riis Bygg AS

Romenksgata 25
 2003 Lillestrøm
 www.riisbygg.no
 post@riisbygg.no

© Alle rettigheter tilhører utførende for prosjekteringen. Kopiering eller bruk av disse tegningene er forbudt uten skriftlig samtykke.

ETBL. 2005
RIISBYGG

Oppdatert pr 29.04.20

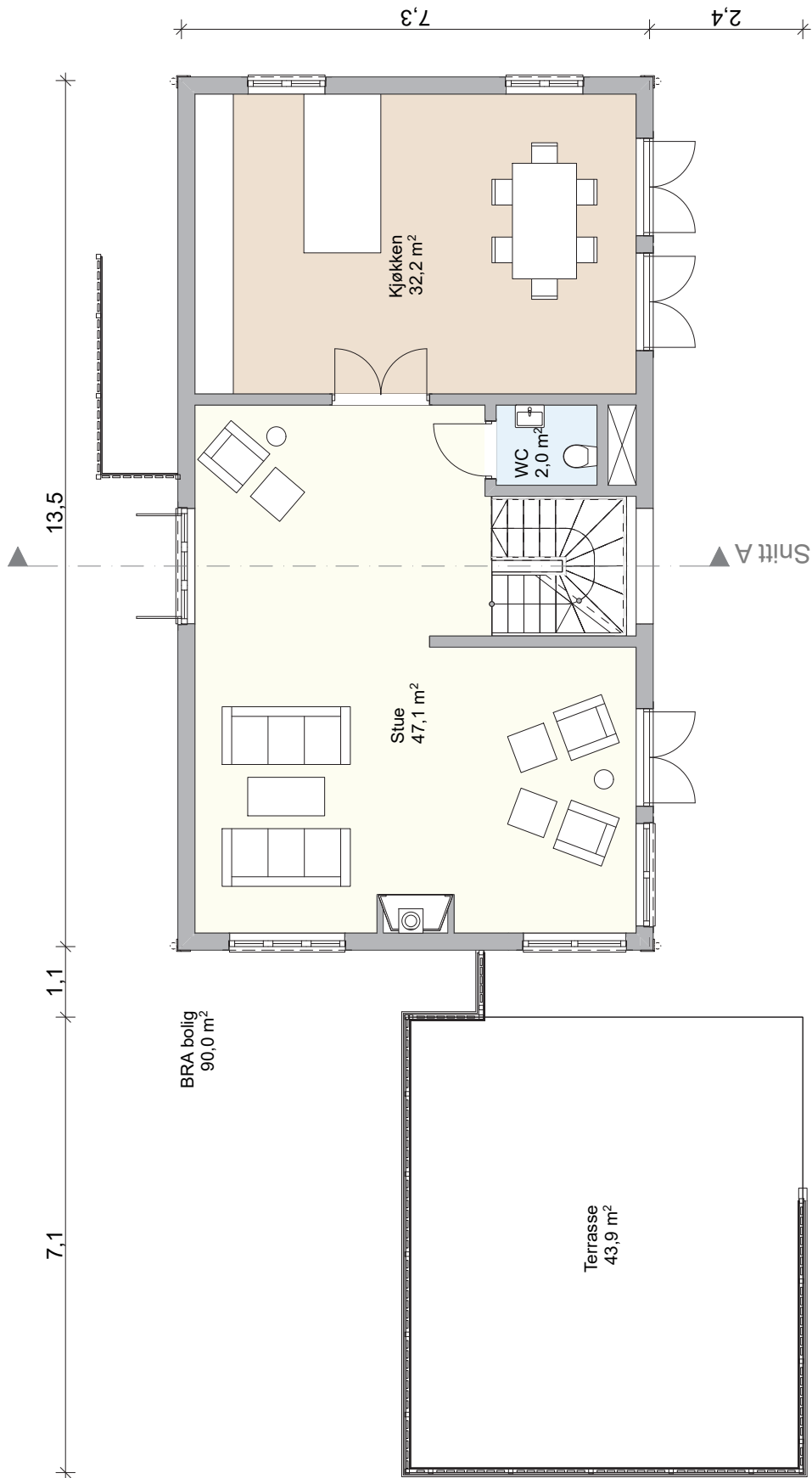

Prosjekt:
 Lysåskroken, Røykås

Tegning:
 Plantegninger - Hus 2 - 1. etasje

Målestokk (A4):
 1:100

Dato:
 26.06.19

Tiltakshaver:
 Riis Bygg AS

Romenksgata 25
 2003 Lillestrøm
www.riisbygg.no
post@riisbygg.no

© Alle rettigheter tilhører utførende for prosjekteringen. Kopiering eller bruk av disse tegningene er forbudt uten skriftlig samtykke.

ETBL - 2005
RIISBYGG

Oppdatert pr 29.04.20

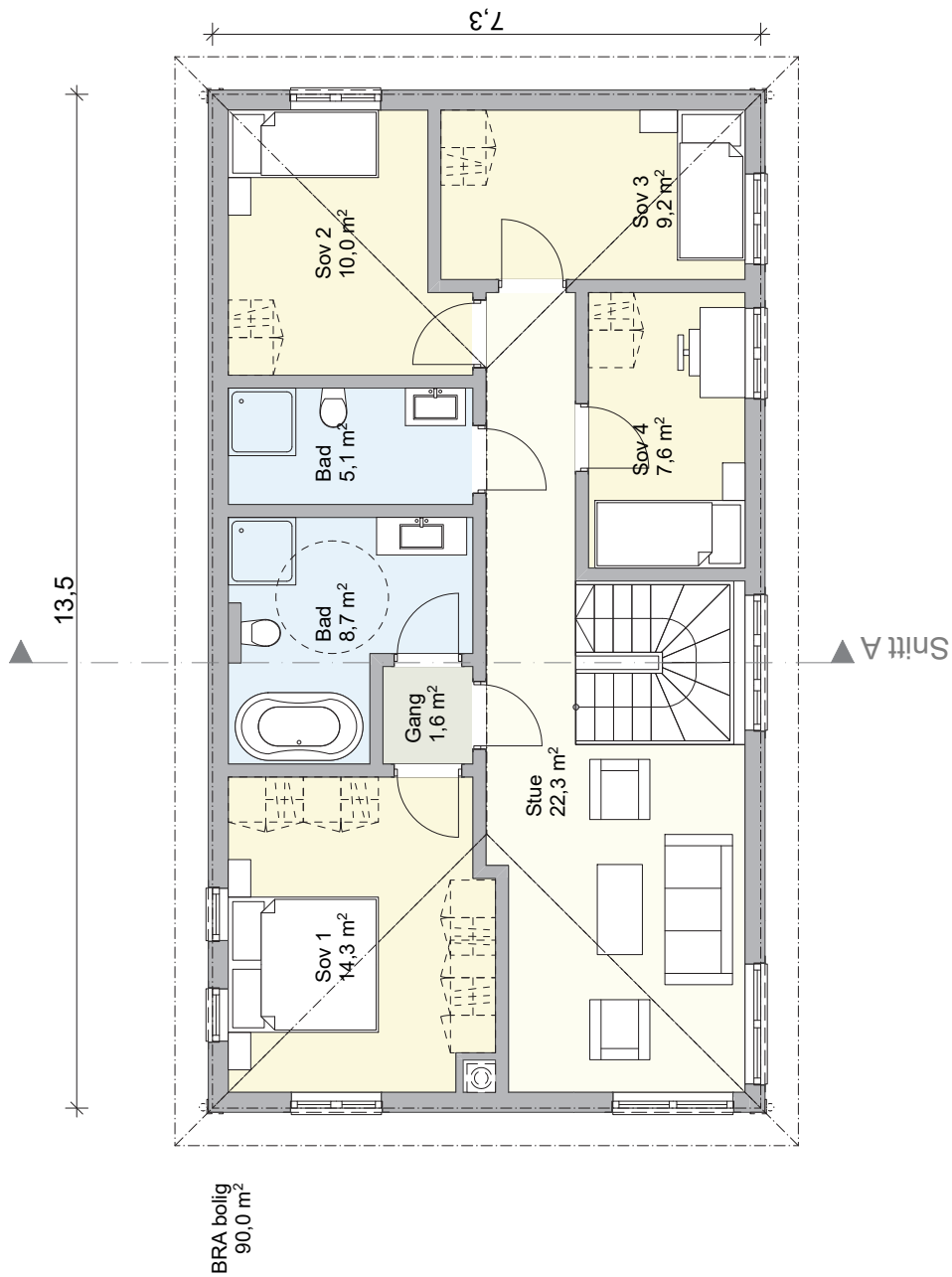

Prosjekt:
Lysåskroken, Røykås

Tegning:
Plantegninger - Hus 2 - 2.etasje

Målestokk (A4):
1:100

Dato:
26.06.19

Tiltakshaver:
Riis Bygg AS

Romenksgata 25
2003 Lillestrøm

www.riisbygg.no
post@riisbygg.no

© Alle rettigheter tilhører utførende for prosjekteringen. Kopiering eller bruk av disse tegningene er forbudt uten skriftlig samtykke.

ETBL. 2005
RIISBYGG

Oppdatert pr 29.04.20

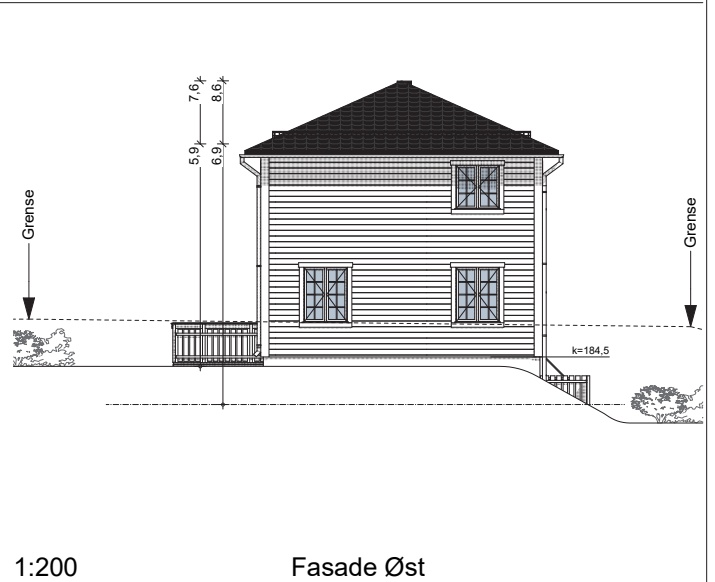
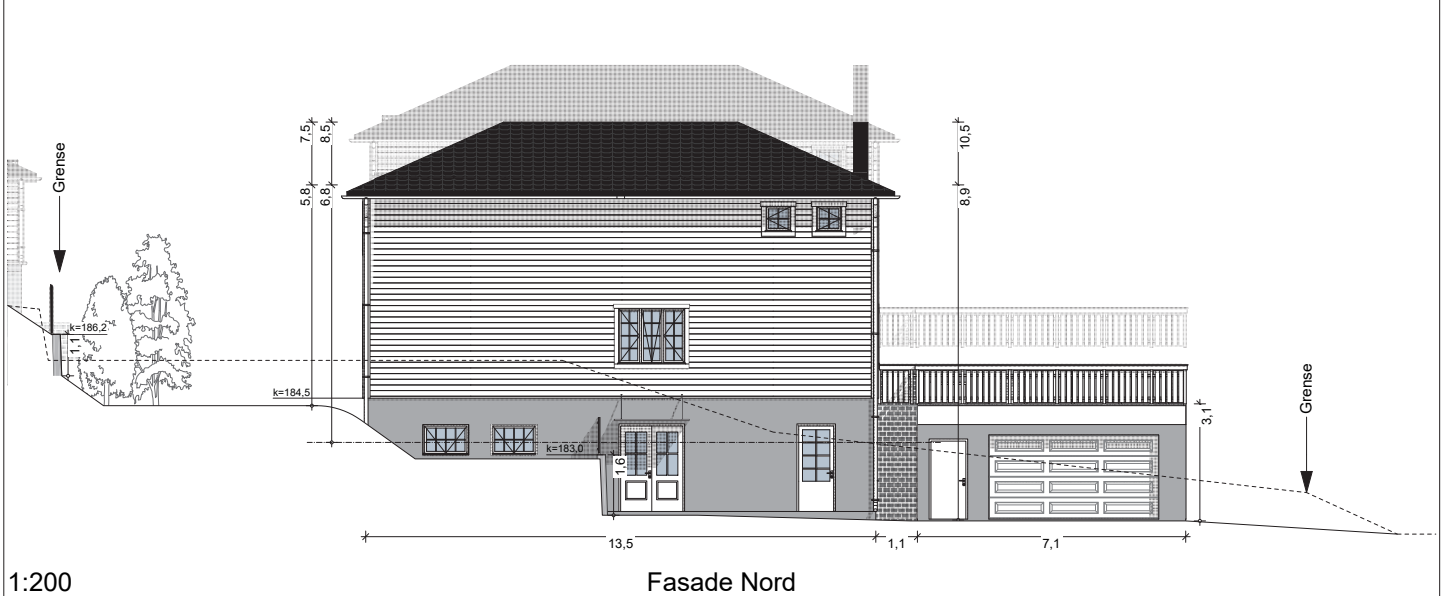
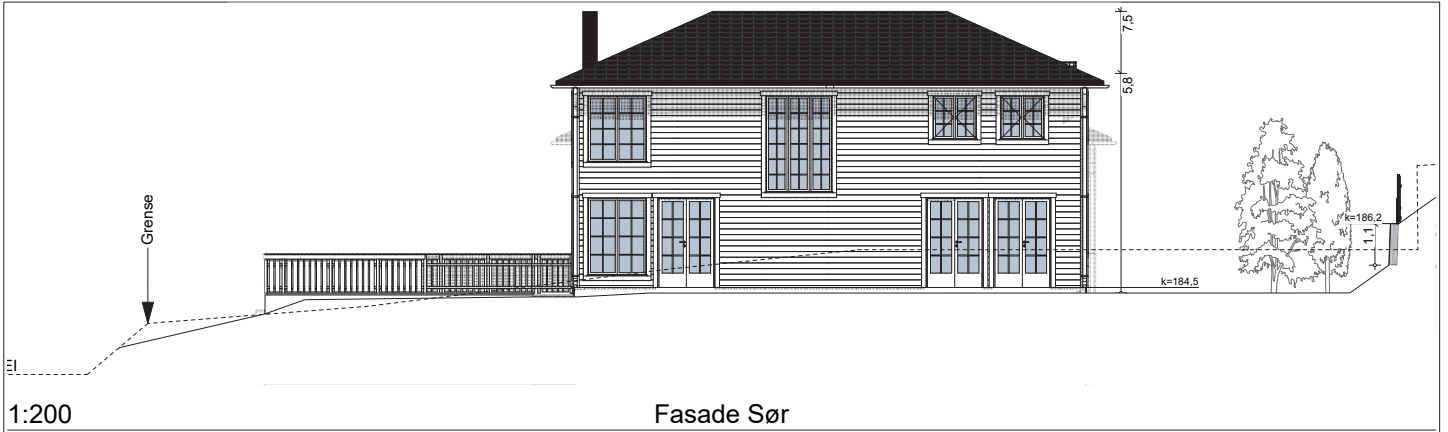

	Fremtidig terreng
	Eksisterende terreng
	Gjennomsnittlig terreng

Prosjekt: Lysåskroken, Røykås Tegning: Fasader - Hus 2	Målestokk (A4): 1:200 Dato: 26.06.19	Tiltakshaver: Riis Bygg AS Romeriksgata 25 2003 Lillestrøm www.riisbygg.no post@riisbygg.no <small>© Alle rettigheter tilhører utførende for prosjekteringen. Kopiering eller bruk av disse tegningene er forbudt uten skriftlig samtykke.</small>	ETBL 2005 RIISBYGG Oppdatert pr 29.04.20
---	---	---	---

ETBL. 2005

RIISBYGG

Lysåskroken 21 Hus 3

Tomt	571 m ²
BRA	260 m ²

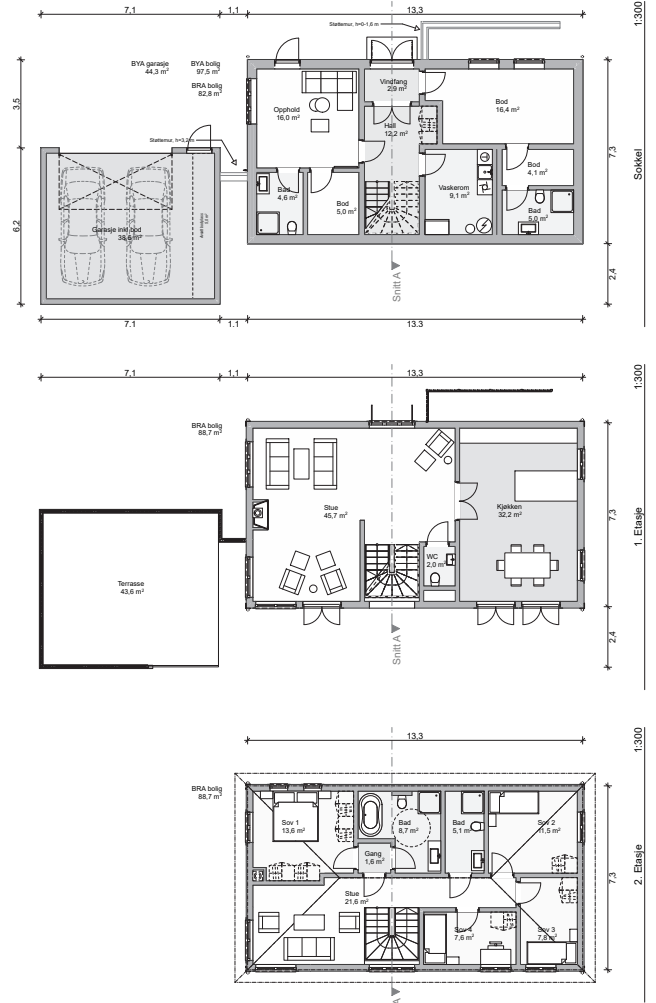

Illustrasjon fra vest - Hus 3

Prosjekt:
Lysåskroken, Røykås

Tegning:
Hus 3 - Lysåskroken 21

Målestokk (A4):
1:300

Dato:
26.06.19

Tiltakshaver:
Riis Bygg AS

Romeriksgata 25
2003 Lillestrøm

www.riisbygg.no
post@riisbygg.no

© Alle rettigheter tilhører utførende for prosjekteringen. Kopiering eller bruk av disse tegningene er forbudt uten skriftlig samtykke.

ETBL. 2005
RIISBYGG

Oppdatert pr 29.04.20

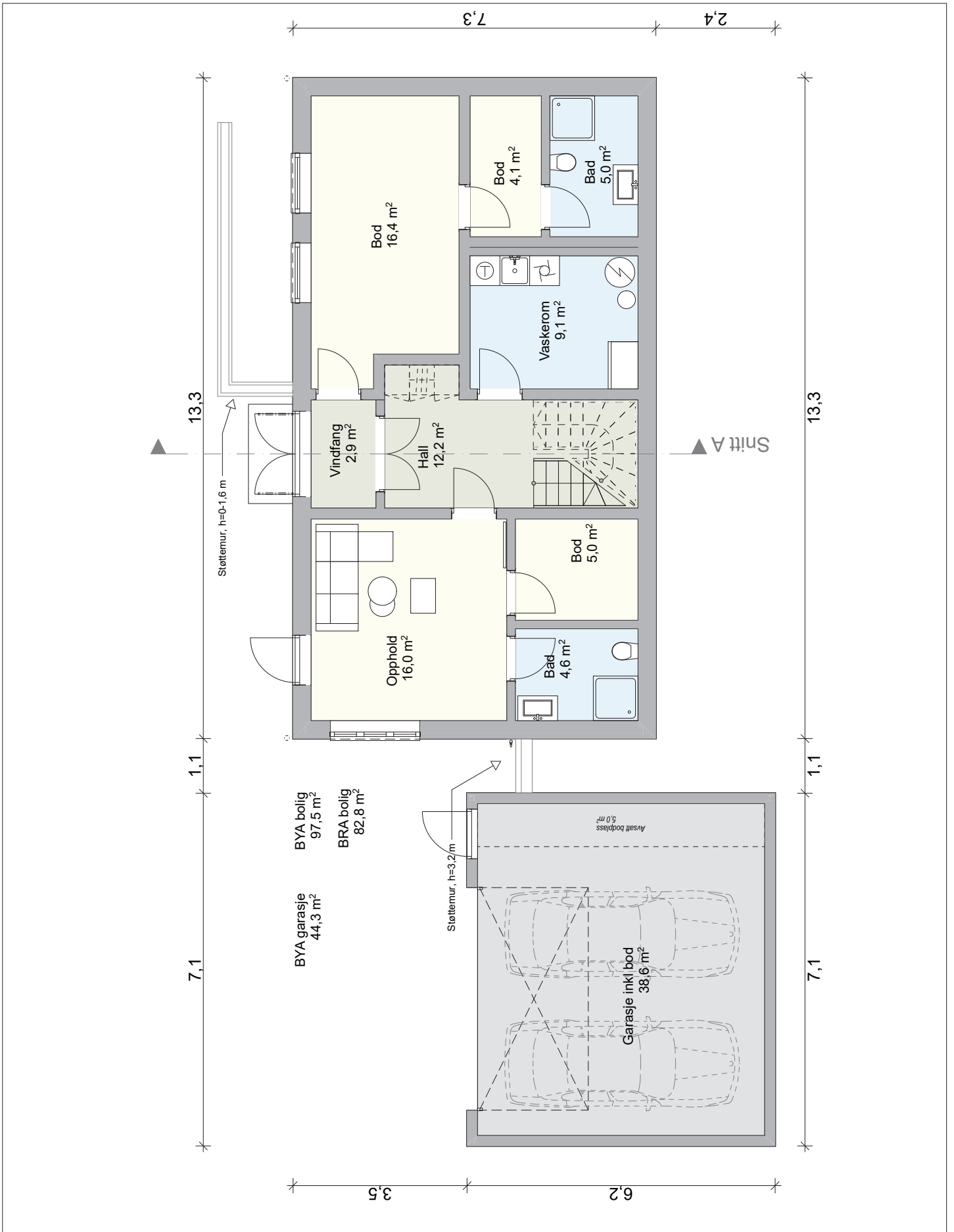

Prosjekt:
 Lysåskroken, Røykås

Tegning:
 Plantegninger - Hus 3 - Sokkel

Målestokk (A4):
 1:100

Dato:
 26.06.19

Tiltakshaver:
 Riis Bygg AS

Romenksgata 25
 2003 Lillestrøm
 www.riisbygg.no
 post@riisbygg.no

© Alle rettigheter tilhører utførende for prosjekteringen. Kopiering eller bruk av disse tegningene er forbudt uten skriftlig samtykke.

ETBL. 2005
RIISBYGG

Oppdatert pr 29.04.20

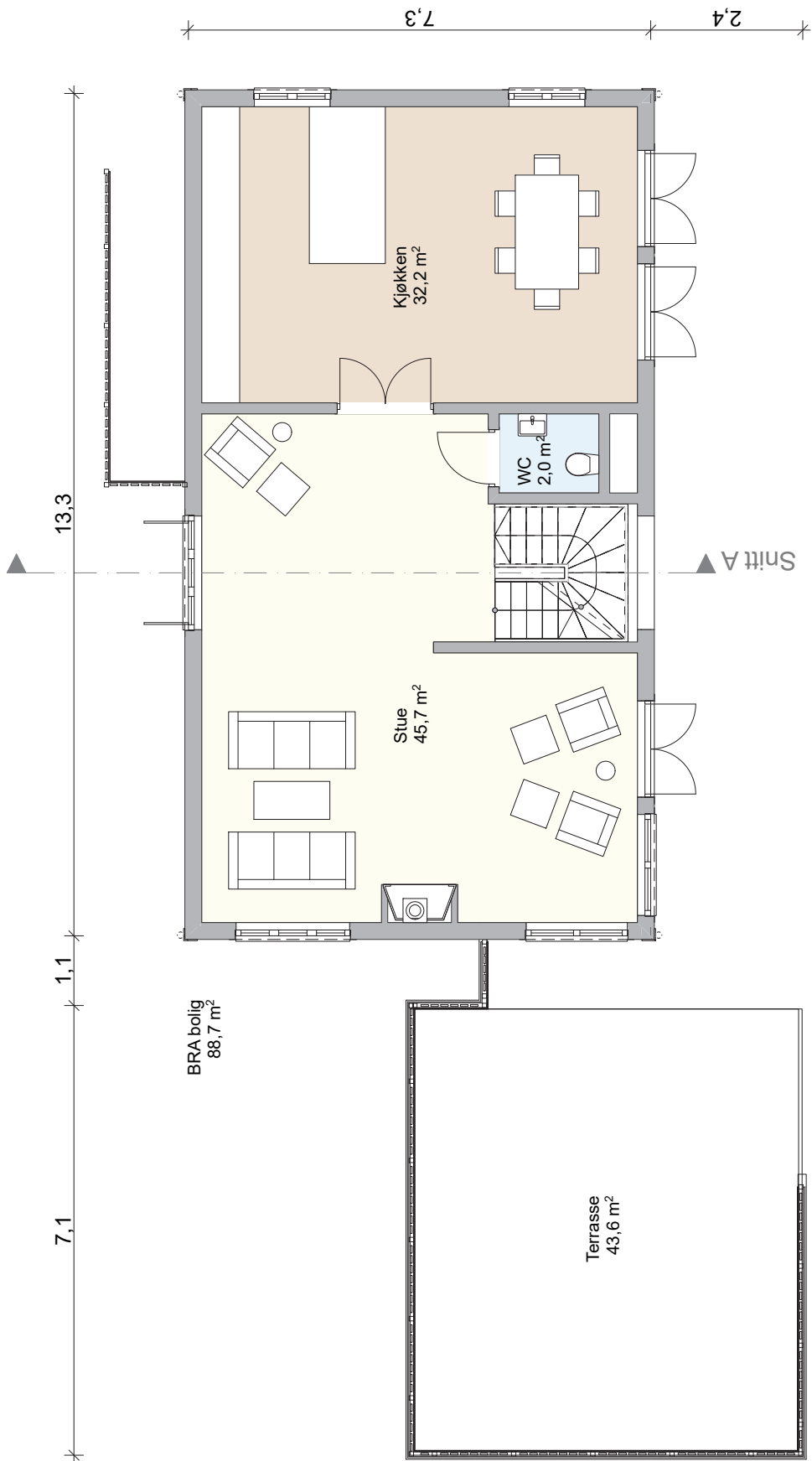

Prosjekt:
Lysåskroken, Røykås

Tegning:
Plantegninger - Hus 3 - 1.etasje

Målestokk (A4):
1:100

Dato:
26.06.19

Tiltakshaver:
Riis Bygg AS

Romenksgata 25
2003 Lillestrøm

www.riisbygg.no
post@riisbygg.no

© Alle rettigheter tilhører utøvere for prosjekteringen, kopiering eller bruk av disse tegningene er forbudt uten skriftlig samtykke

ETBL. 2005
RIISBYGG

Oppdatert pr 29.04.20

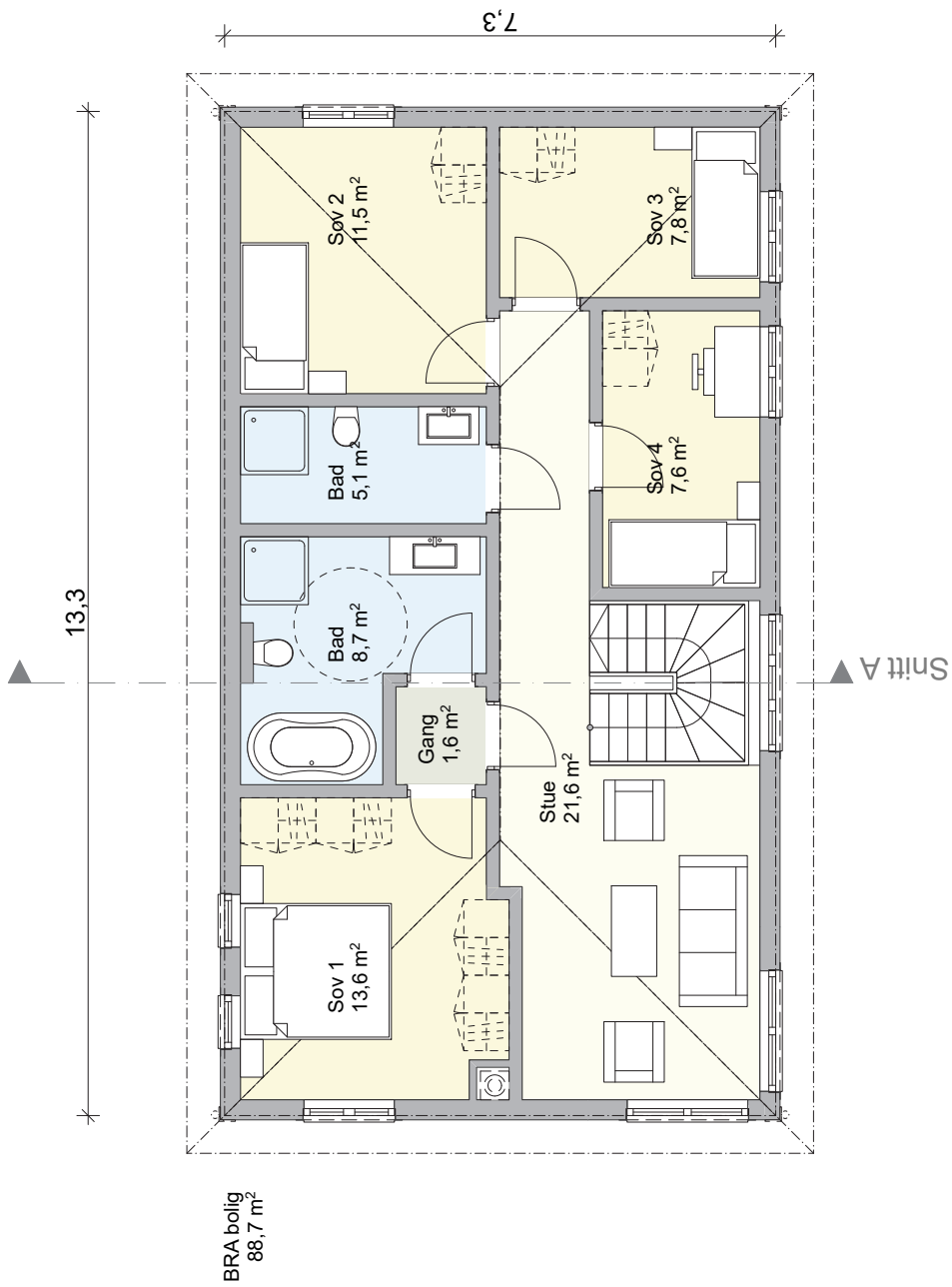

Prosjekt:
Lysåskroken, Røykås

Tegning:
Plantegninger - Hus 3 - 2.etasje

Målestokk (A4):
1:100

Dato:
26.06.19

Tiltakshaver:
Riis Bygg AS

Romeniksgata 25
2003 Lillestrøm

www.riisbygg.no
post@riisbygg.no

© Alle rettigheter tilhører utværende for prosjekteringen. Kopiering eller bruk av disse tegningene er forbudt uten skriftlig samtykke.

ETBL. 2005
RIISBYGG

Oppdatert pr 29.04.20

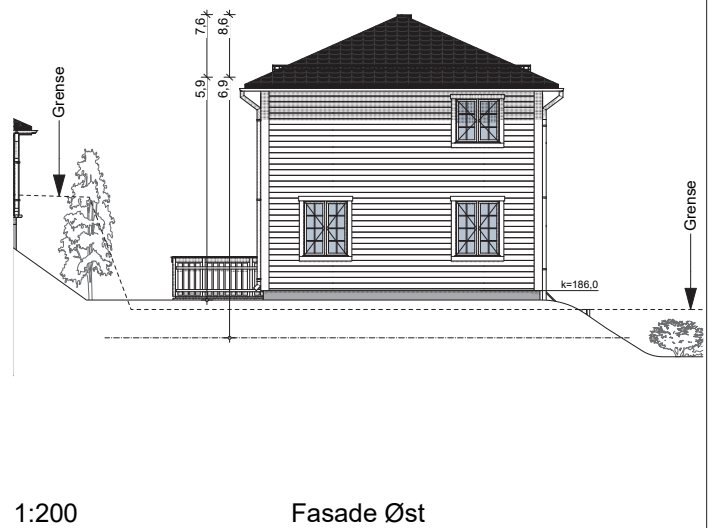
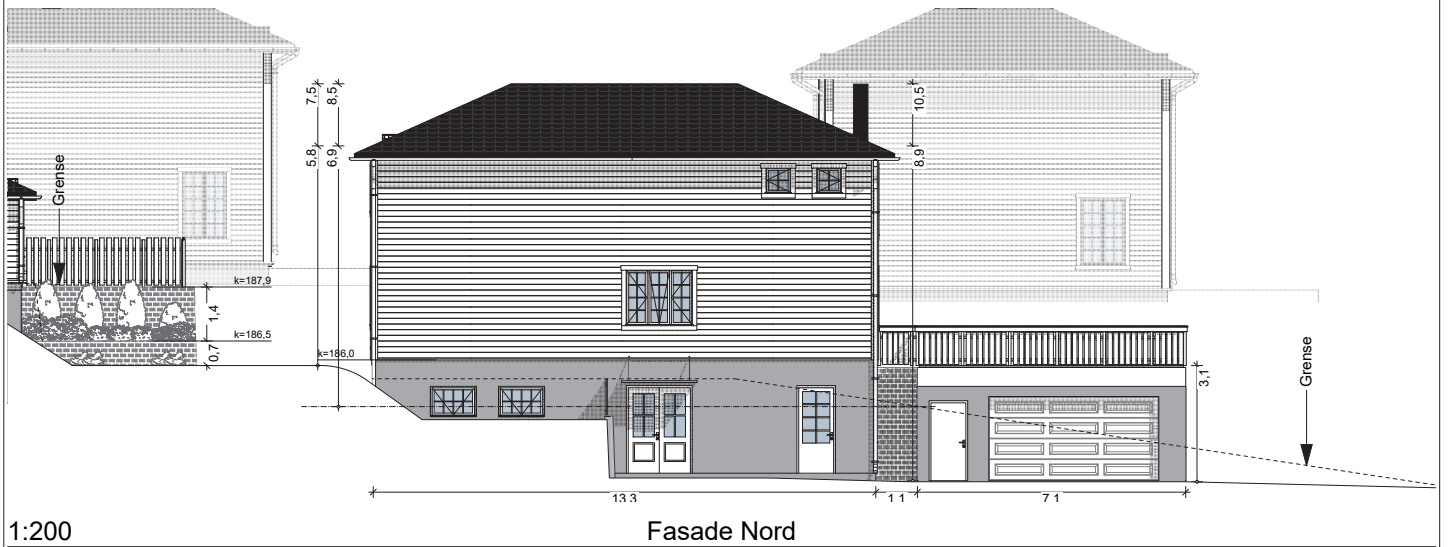
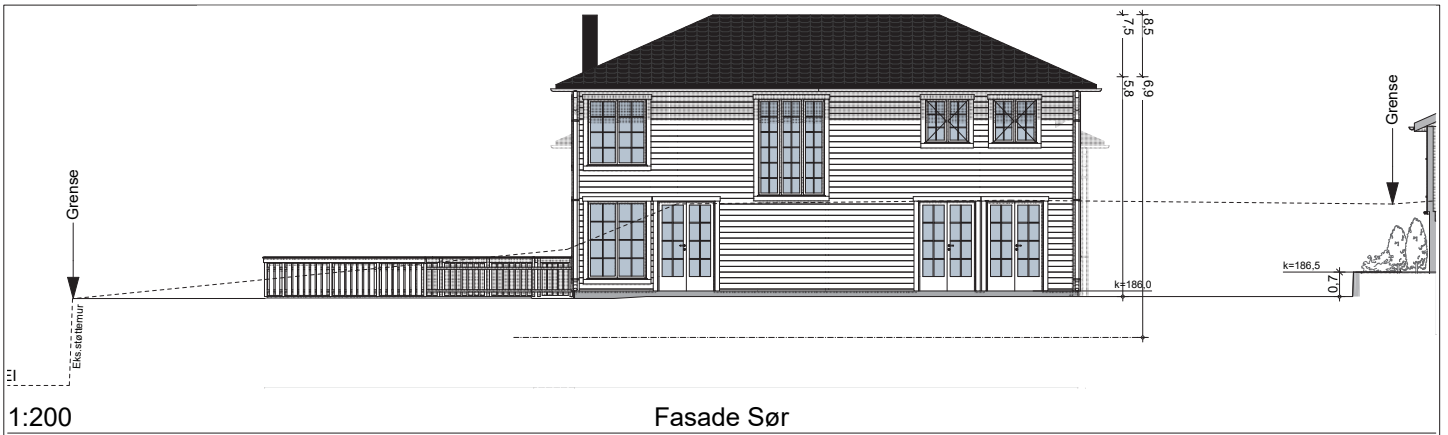

	Fremtidig terreng
	Eksisterende terreng
	Gjennomsnittlig terreng

Prosjekt: Lysåskroken, Røykås Tegning: Fasader - Hus 3	Målestokk (A4): 1:200 Dato: 26.06.19	Tiltakshaver: Riis Bygg AS Romeriksgata 25 2003 Lillestrøm www.riisbygg.no post@riisbygg.no <small>© Alle rettigheter tilhører utøveren for prosjekteringen, kopiering eller bruk av disse tegningene er forbudt uten skriftlig samtykke</small>	ETBL 2005 RIISBYGG Oppdatert pr 29.04.20
---	---	---	---

ETBL. 2005

RIISBYGG

Lysåskroken 15 Hus 4

Tomt 779 m²
BRA 222 m²

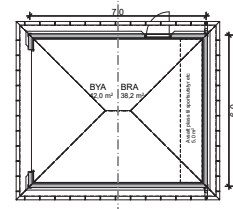
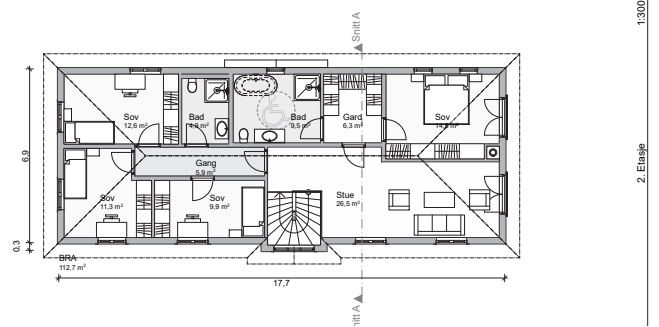
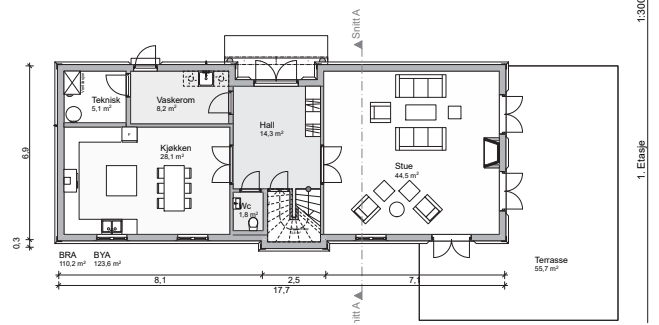

Illustrasjon fra sørvest - Hus 4

Prosjekt:
Lysåskroken, Røykås

Tegning:
Hus 4 - Lysåskroken 15

Målestokk (A4):
1:300

Dato:
26.06.19

Tiltakshaver:
Riis Bygg AS

Romenksgata 25
2003 Lillestrøm
www.riisbygg.no
post@riisbygg.no

© Alle rettigheter tilhører utførende for prosjekteringen. Kopiering eller bruk av disse tegningene er forbudt uten skriftlig samtykke.

ETBL. 2005
RIISBYGG

Oppdatert pr 29.04.20

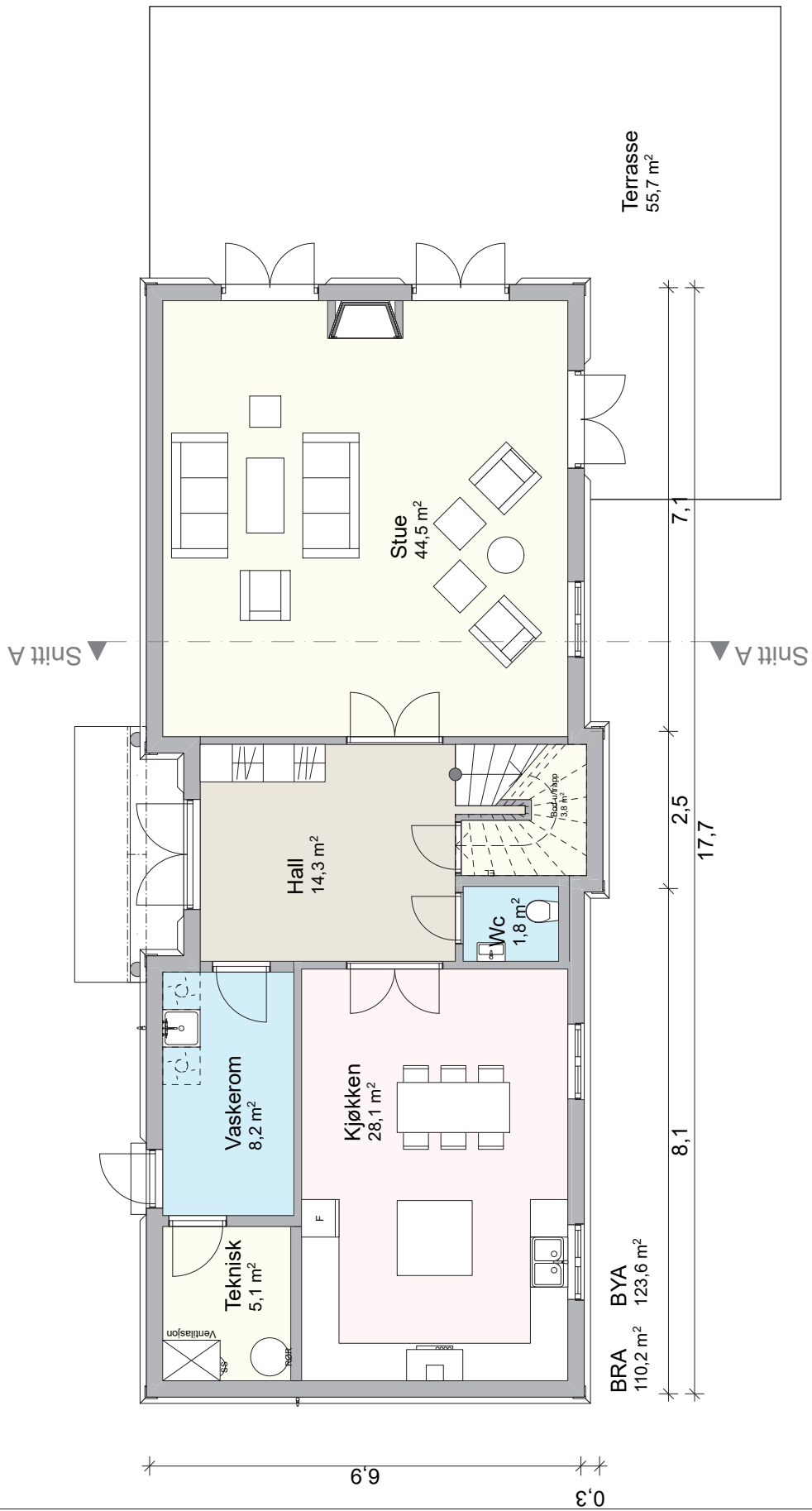

Prosjekt:
Lysåskroken, Røykås

Tegning:
Plantegninger - Hus 4 - 1.etasje

Målestokk (A4):
1:100

Dato:
26.06.19

Tiltakshaver:
Riis Bygg AS

Romenksgata 25
2003 Lillestrøm

www.riisbygg.no
post@riisbygg.no

© Alle rettigheter tilhører utførende for prosjekteringen. Kopiering eller bruk av disse tegningene er forbudt uten skriftlig samtykke.

ETBL. 2005
RIISBYGG

Oppdatert pr 29.04.20

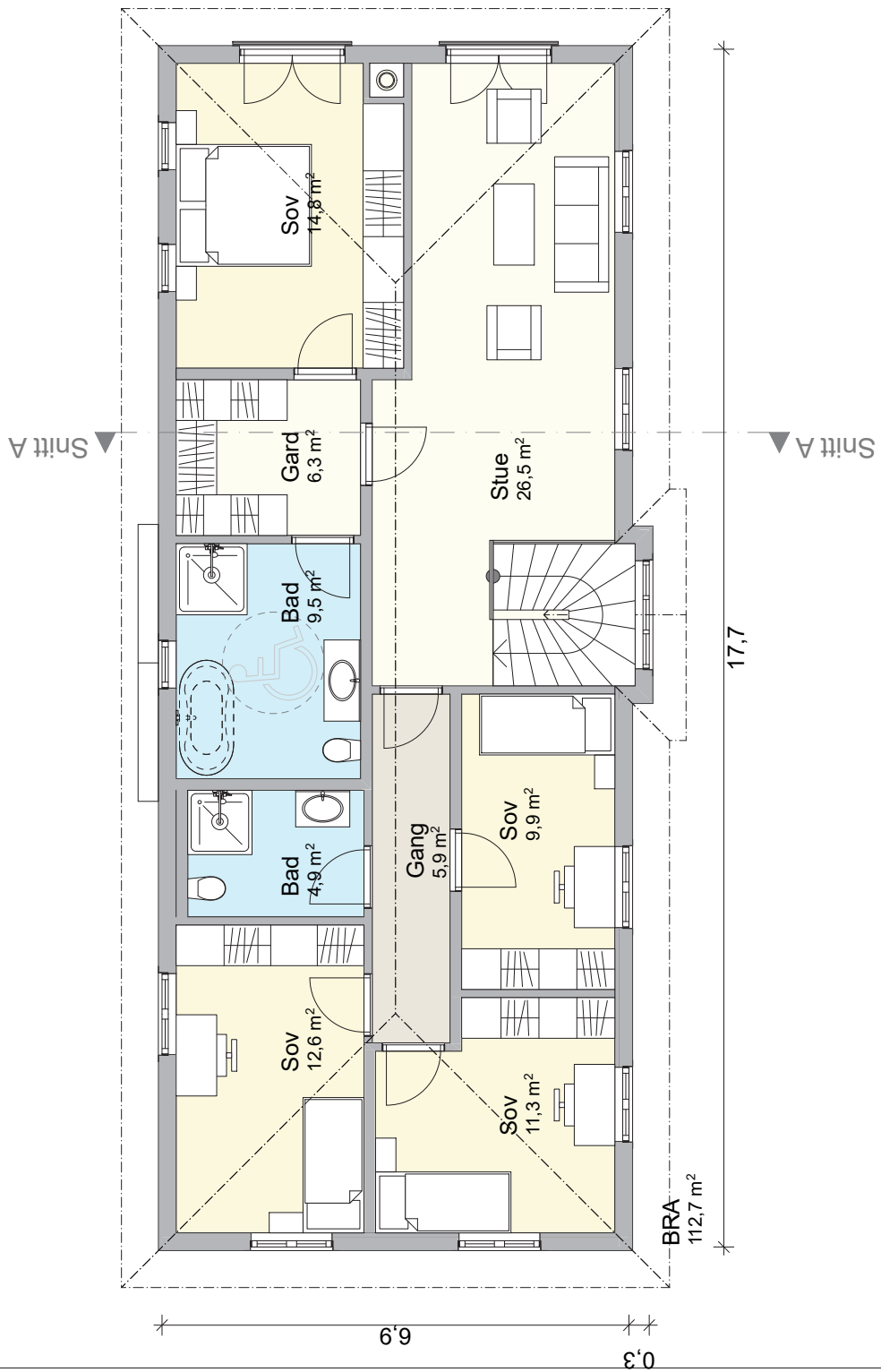

Prosjekt:
Lysåskroken, Røykås

Tegning:
Plantegninger - Hus 4 - 2.etasje

Målestokk (A4):
1:100

Dato:
26.06.19

Tiltakshaver:
Riis Bygg AS

Romeriksgata 25
2003 Lillestrøm
www.riisbygg.no
post@riisbygg.no

© Alle rettigheter tilhører utførende for prosjekteringen. Kopiering eller bruk av disse tegningene er forbudt uten skriftlig samtykke.

ETBL - 2005
RIISBYGG

Oppdatert pr 29.04.20

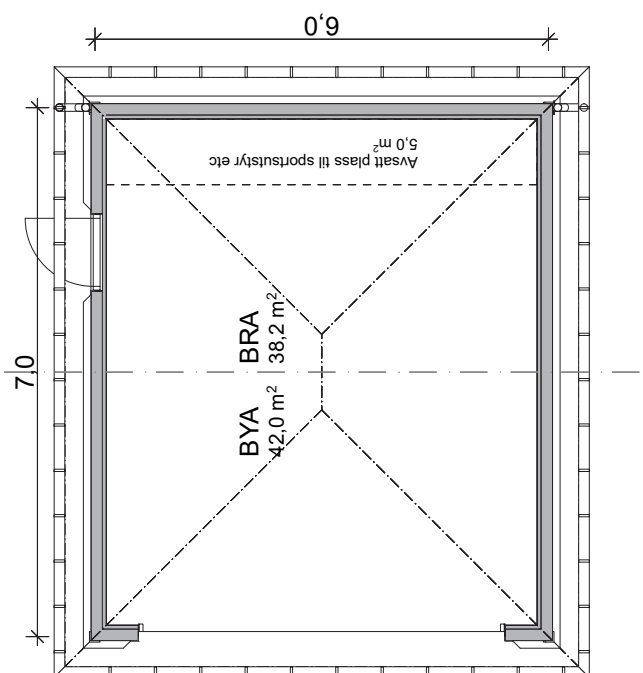

Prosjekt:
Lysåskroken, Røykås

Tegning:
Plantegninger - Hus 4 - Garasje

Målestokk (A4):
1:100

Dato:
26.06.19

Tiltakshaver:
Riis Bygg AS

Romenksgata 25
2003 Lillestrøm

www.riisbygg.no
post@riisbygg.no

© Alle rettigheter tilhører utførende for prosjekteringen. Kopiering eller bruk av disse tegningene er forbudt uten skriftlig samtykke.

ETBL. 2005
RIISBYGG

Oppdatert pr 29.04.20



Fasade Vest

1:300

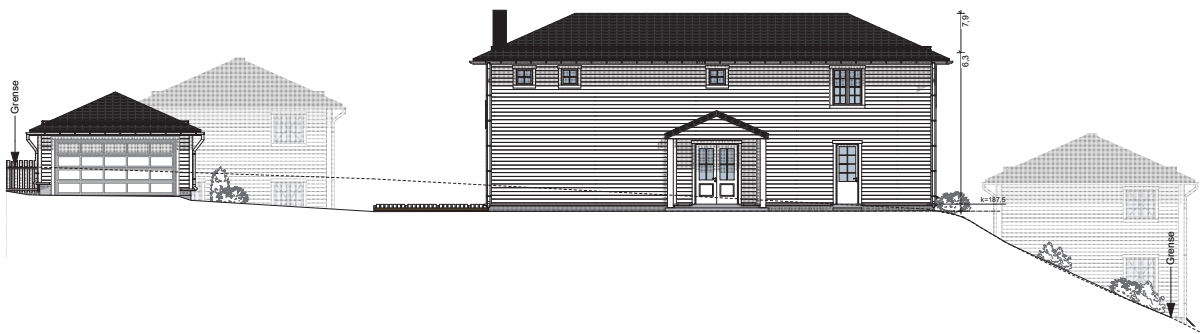

Fasade Øst

1:300



Fasade Sør

1:200

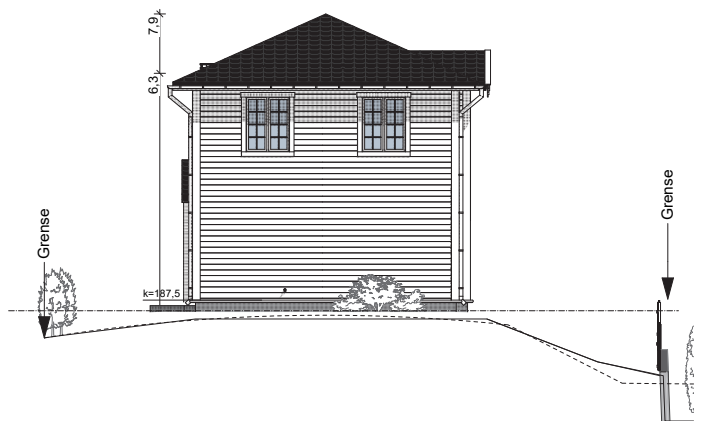

Fasade Nord

1:200

	Fremtidig terreng
	Eksisterende terreng
	Gjennomsnittlig terreng

Prosjekt:
Lysåskroken, Røykås
Tegning:
Fasader - Hus 4

Målestokk (A4):
1:300, 1:200
Dato:
26.06.19

Tiltakshaver:
Riis Bygg AS
Romenksgata 25
2003 Lillestrøm
www.riisbygg.no
post@riisbygg.no
© Alle rettigheter tilhører utførende for prosjekteringen. Kopiering eller bruk av disse tegningene er forbudt uten skriftlig samtykke.

ETBL 2005
RIISBYGG
Oppdatert pr 29.04.20

ETBL. 2005

RIISBYGG

Lysåskroken 19 Hus 5

Tomt 628 m²
BRA 209 m²

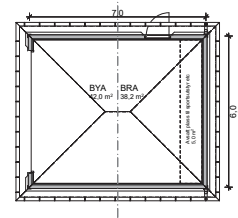
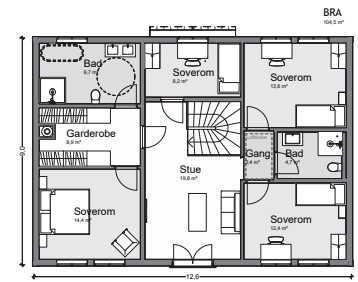
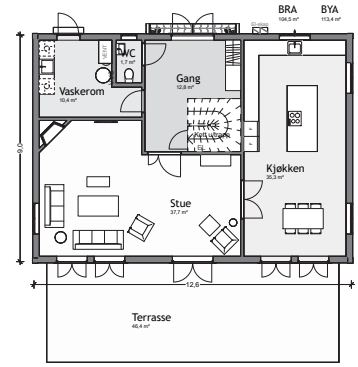

Illustrasjon fra vest - Hus 5

Prosjekt:
Lysåskroken, Røykås

Tegning:
Hus 5 - Lysåskroken 19

Målestokk (A4):
1:300

Dato:
26.06.19

Tiltakshaver:
Riis Bygg AS

Romenksgata 25
2003 Lillestrøm
www.riisbygg.no
post@riisbygg.no

© Alle rettigheter tilhører utførende for prosjekteringen. Kopiering eller bruk av disse tegningene er forbudt uten skriftlig samtykke.

ETBL. 2005
RIISBYGG

Oppdatert pr 29.04.20

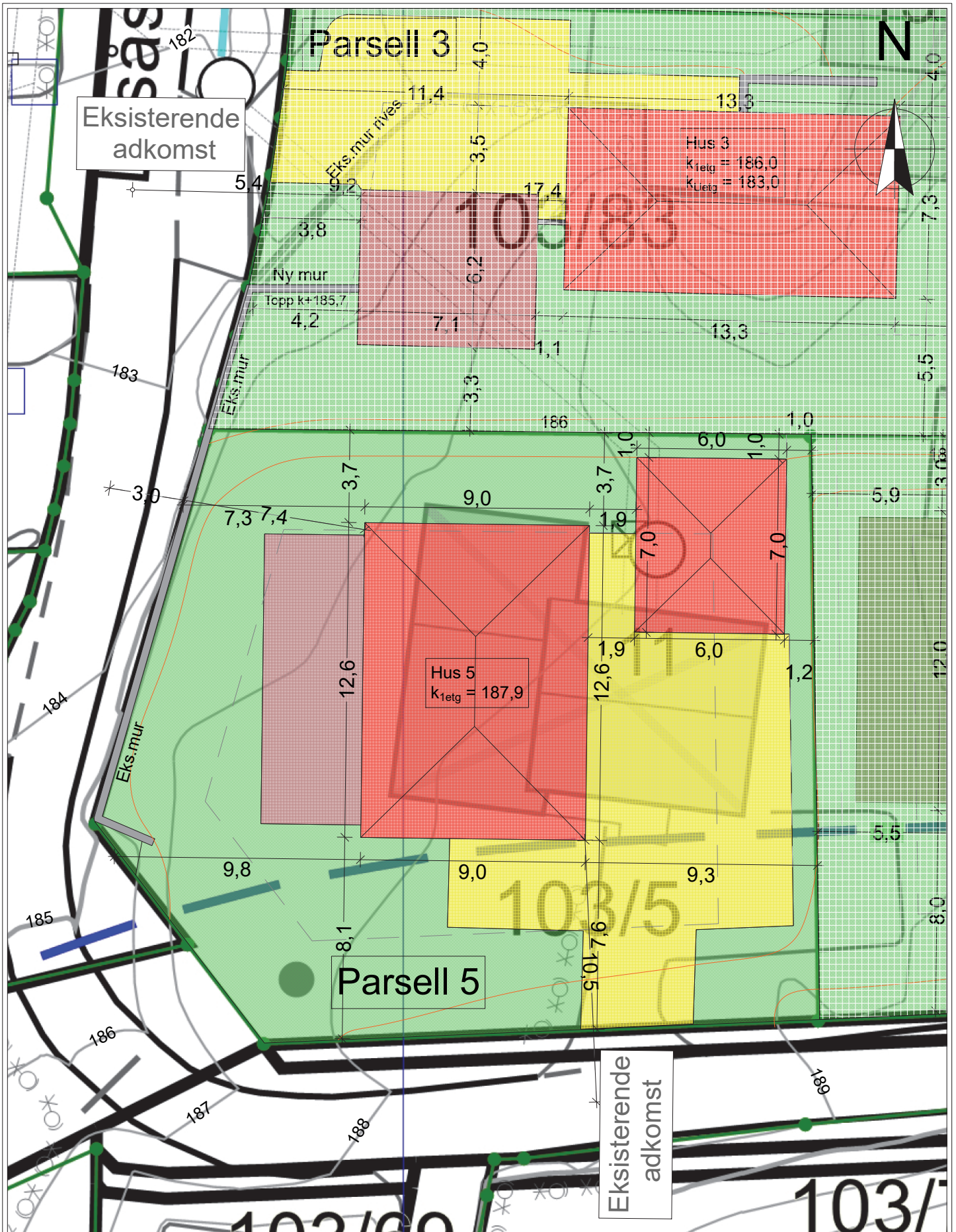

Prosjekt:
Lysåskroken, Røykås

Tegning:
Situasjonsplan - utsnitt hus 5

Målestokk (A4):
1:200

Dato:
26.06.19

Tiltakshaver:
Riis Bygg AS

Romenksgata 25
2003 Lillestrøm

www.riisbygg.no
post@riisbygg.no

© Alle rettigheter tilhører utførende for prosjekteringen. Kopiering eller bruk av disse tegningene er forbudt uten skriftlig samtykke.

ETBL 2005
RIISBYGG

Oppdatert pr 29.04.20

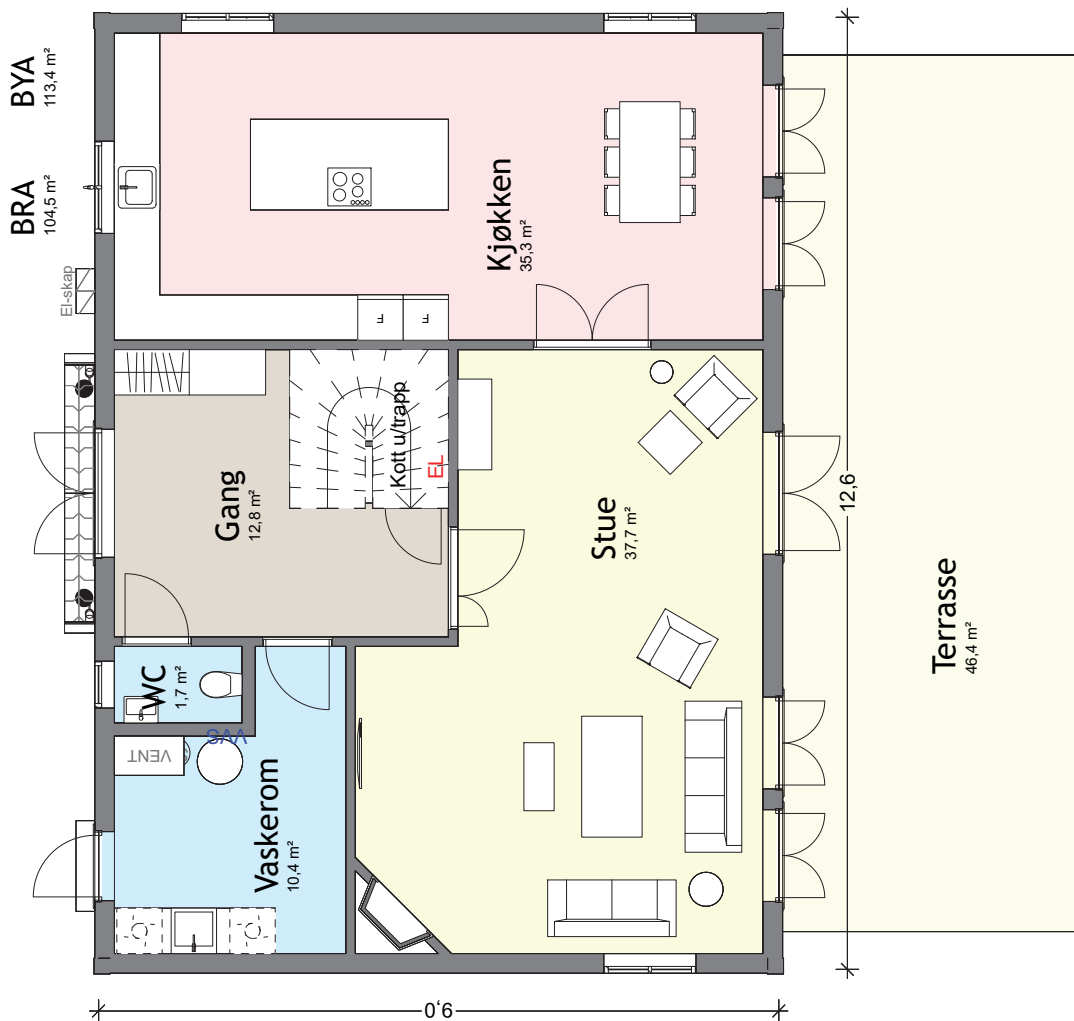

Prosjekt:
Lysåskroken, Røykås

Tegning:
Plantegninger - Hus 5 - 1.etasje

Målestokk (A4):
1:100

Dato:
26.06.19

Tiltakshaver:
Riis Bygg AS

Romenksgata 25
2003 Lillestrøm

www.riisbygg.no
post@riisbygg.no

© Alle rettigheter tilhører utførende for prosjekteringen. Kopiering eller bruk av disse tegningene er forbudt uten skriftlig samtykke.

ETBL. 2005
RIISBYGG

Oppdatert pr 29.04.20

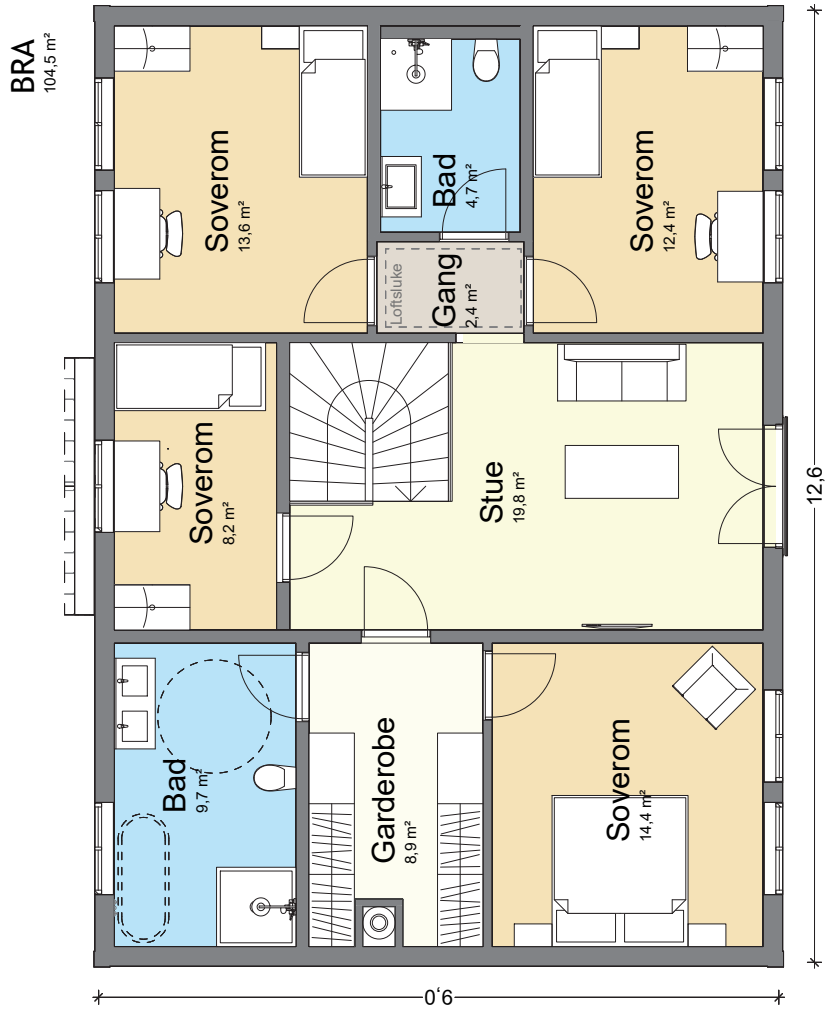

Prosjekt:
Lysåskroken, Røykås

Tegning:
Plantegninger - Hus 5 - 2.etasje

Målestokk (A4):
1:100

Dato:
26.06.19

Tiltakshaver:
Riis Bygg AS

Romenksgata 25
2003 Lillestrøm

www.riisbygg.no
post@riisbygg.no

© Alle rettigheter tilhører utøvere for prosjekteringen, kopiering eller bruk av disse tegningene er forbudt uten skriftlig samtykke.

ETBL. 2005
RIISBYGG

Oppdatert pr 29.04.20

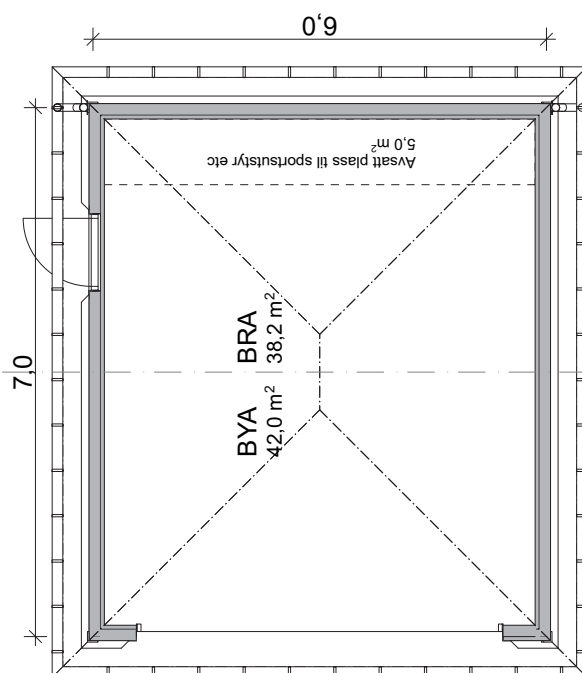

Prosjekt:
Lysåskroken, Røykås

Tegning:
Plantegninger - Hus 5 - Garasje

Målestokk (A4):
1:100

Dato:
26.06.19

Tiltakshaver:
Riis Bygg AS

Romenksgata 25
2003 Lillestrøm

www.riisbygg.no
post@riisbygg.no

© Alle rettigheter tilhører utførende for prosjekteringen. Kopiering eller bruk av disse tegningene er forbudt uten skriftlig samtykke.

ETBL. 2005
RIISBYGG

Oppdatert pr 29.04.20



Fasade Vest - Hus 5

1:250



Fasade Øst - Hus 5

1:250

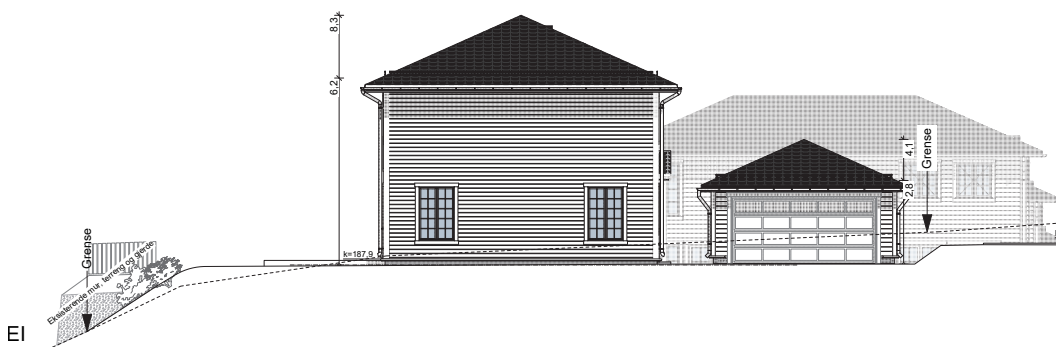

Fasade Sør

1:250

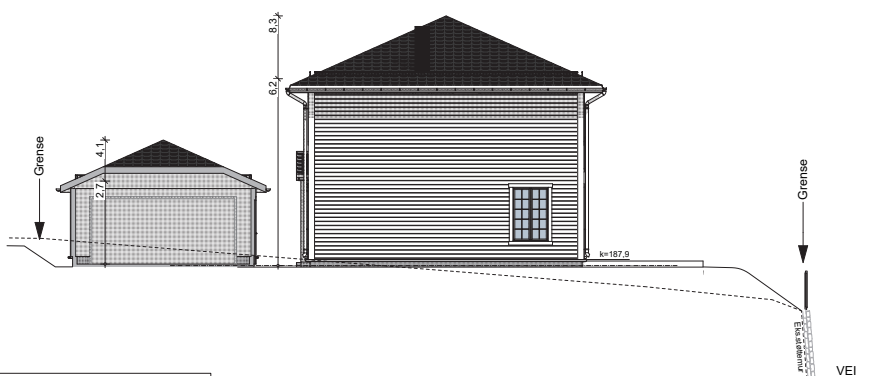

Fasade Nord

1:250

	Fremtidig terreng
	Eksisterende terreng
	Gjennomsnittlig terreng

Prosjekt:
Lysåskroken, Røykås
Tegning:
Fasader - Hus 5

Målestokk (A4):
1:250
Dato:
26.06.19

Tiltakshaver:
Riis Bygg AS
Romeriksgata 25
2003 Lillestrøm
www.riisbygg.no
post@riisbygg.no
© Alle rettigheter tilhører utforer for prosjekteringen. Kopiering eller bruk av disse tegningene er forbudt uten skriftlig samtykke.

ETBL 2005
RIISBYGG

Oppdatert pr 29.04.20

ETBL. 2005

RIISBYGG

Lysåskroken 17 Hus 6

Tomt 625 m²
BRA 209 m²

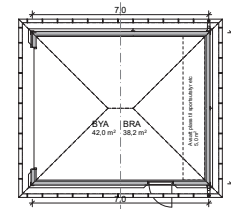
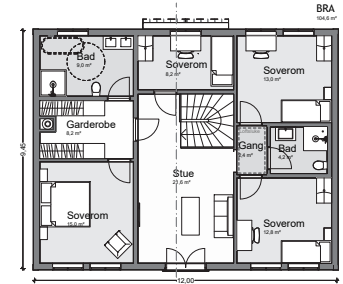
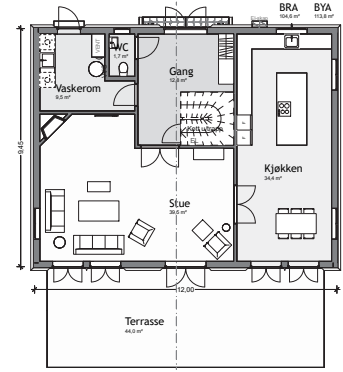

Illustrasjon fra sørøst - Hus 5

Prosjekt:
Lysåskroken, Røykås

Tegning:
Hus 6 - Lysåskroken 17

Målestokk (A4):
1:300

Dato:
26.06.19

Tiltakshaver:
Riis Bygg AS

Romenksgata 25
2003 Lillestrøm
www.riisbygg.no
post@riisbygg.no

© Alle rettigheter tilhører utførende for prosjekteringen. Kopiering eller bruk av disse tegningene er forbudt uten skriftlig samtykke.

ETBL. 2005
RIISBYGG

Oppdatert pr 29.04.20

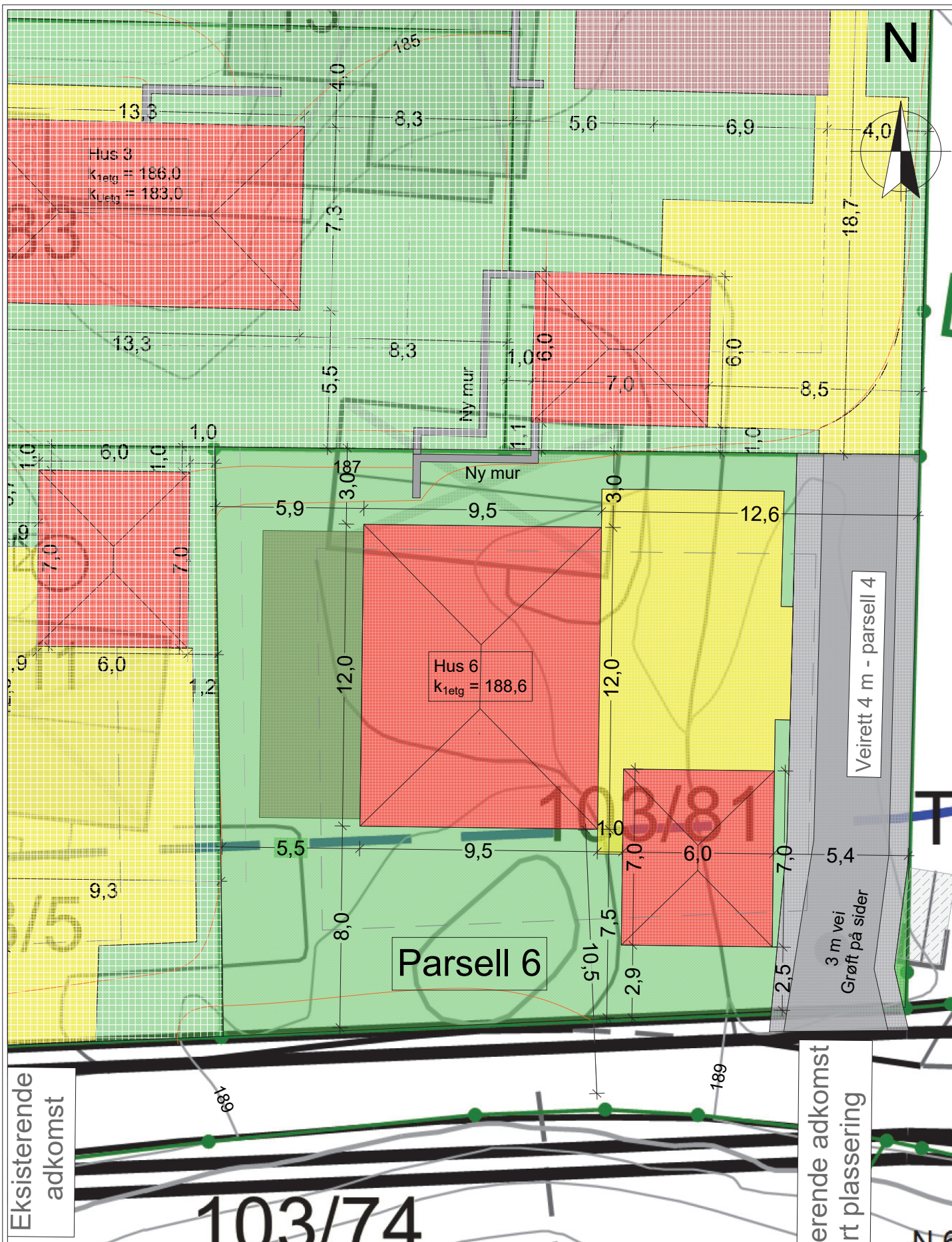

Prosjekt:
Lysåskroken, Røykås

Tegning:
Situasjonsplan - utsnitt hus 6

Målestokk (A4):
1:200

Dato:
26.06.19

Tiltakshaver:
Riis Bygg AS

Romeniksgata 25
2003 Lillestrøm

www.riisbygg.no
post@riisbygg.no

© Alle rettigheter tilhører utførende for prosjekteringen. Kopiering eller bruk av disse tegningene er forbudt uten skriftlig samtykke.

ETBL 2005
RIISBYGG

Oppdatert pr 29.04.20

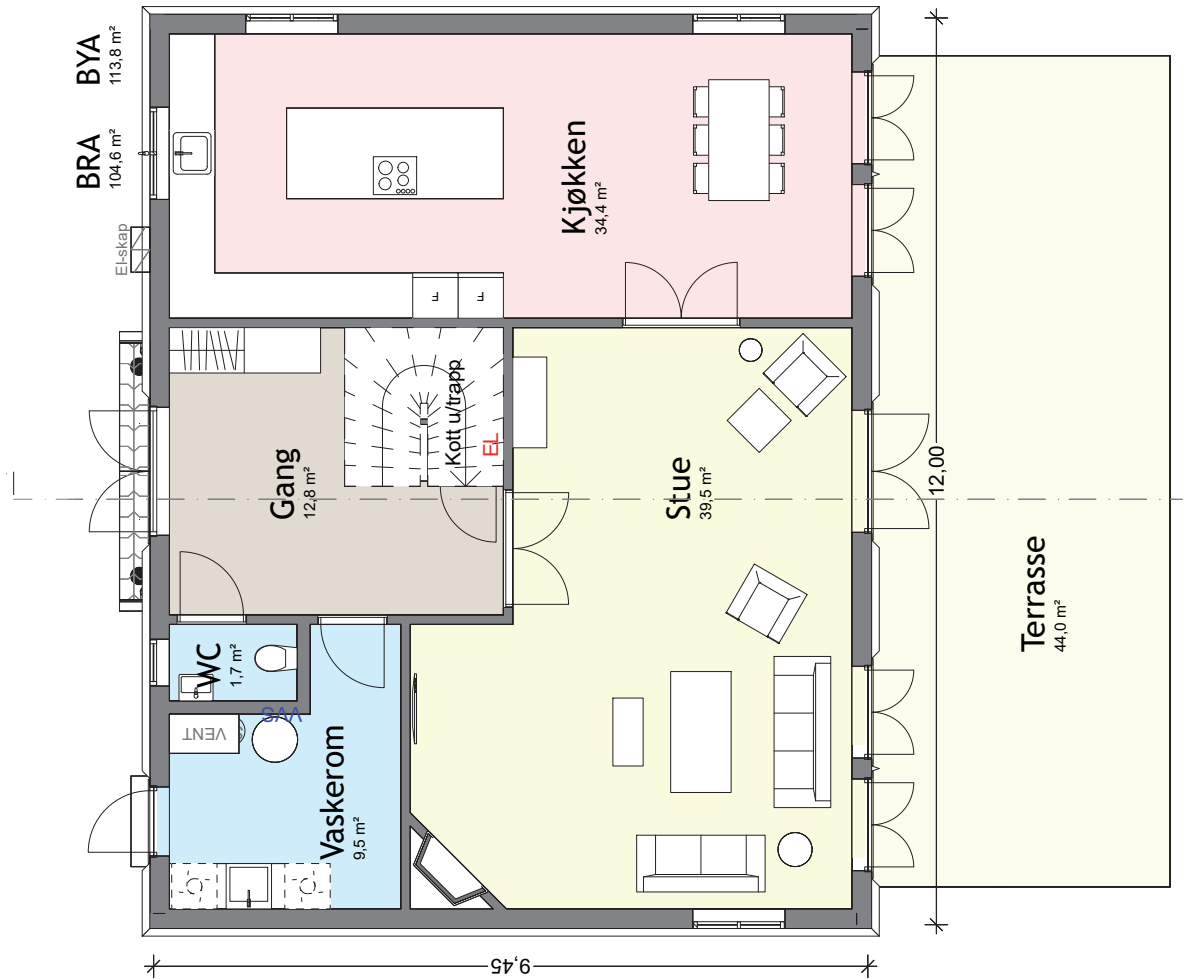

Prosjekt:
Lysåskroken, Røykås

Tegning:
Plantegninger - Hus 6 - 1.etasje

Målestokk (A4):
1:100

Dato:
26.06.19

Tiltakshaver:
Riis Bygg AS

Romenksgata 25
2003 Lillestrøm
www.riisbygg.no
post@riisbygg.no

© Alle rettigheter tilhører utførende for prosjekteringen. Kopiering eller bruk av disse tegningene er forbudt uten skriftlig samtykke.

ETBL. 2005
RIISBYGG

Oppdatert pr 29.04.20



Prosjekt:
Lysåskroken, Røykås

Tegning:
Plantegninger - Hus 6 - 2.etasje

Målestokk (A4):
1:100

Dato:
26.06.19

Tiltakshaver:
Riis Bygg AS

Romenksgata 25
2003 Lillestrøm

www.riisbygg.no
post@riisbygg.no

© Alle rettigheter tilhører utførende for prosjekteringen. Kopiering eller bruk av disse tegningene er forbudt uten skriftlig samtykke.

ETBL. 2005
RIISBYGG

Oppdatert pr 29.04.20

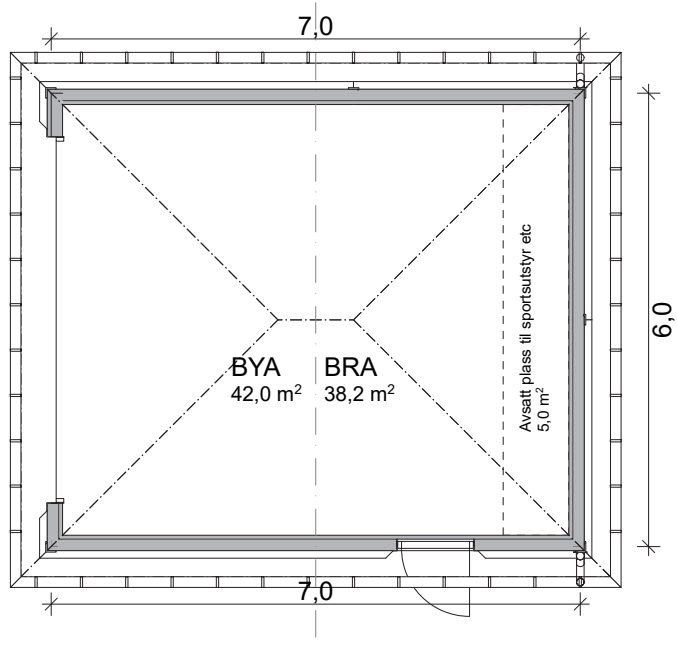

Prosjekt:
Lysåskroken, Røykås

Tegning:
Plantegninger - Hus 6 - Garasje

Målestokk (A4):
1:100

Dato:
26.06.19

Tiltakshaver:
Riis Bygg AS

Romenksgata 25
2003 Lillestrøm

www.riisbygg.no
post@riisbygg.no

© Alle rettigheter tilhører utførende for prosjekteringen. Kopiering eller bruk av disse tegningene er forbudt uten skriftlig samtykke.

ETBL. 2005
RIISBYGG

Oppdatert pr 29.04.20



Fasade Vest

1:250



Fasade Øst

1:250



Fasade Sør

1:250



Fasade Nord

1:250

	Fremtidig terreng
	Eksisterende terreng
	Gjennomsnittlig terreng

Prosjekt:
Lysåskroken, Røykås

Tegning:
Fasader - Hus 6

Målestokk (A4):
1:250

Dato:
26.06.19

Tiltakshaver:
Riis Bygg AS

Romeriksgata 25
2003 Lillestrøm
www.riisbygg.no
post@riisbygg.no

© Alle rettigheter tilhører utførende for prosjekteringen. Kopiering eller bruk av disse tegningene er forbudt uten skriftlig samtykke.

ETBL 2005
RIISBYGG

Oppdatert pr 29.04.20