

ETBL. 2005

# RIISBYGG

## Situasjonsplan Smestadåsen

[www.smestadaasen.no](http://www.smestadaasen.no)

-----	Eksisterende terreng (før infrastruktur ble bygd ut)
————	Fremtidig terreng
- - - -	Byggegrense 2 meter
- - - -	Byggegrense 4 meter
■ ■ ■ ■	Ny bebyggelse
■ ■ ■ ■	Gårdsplass og adkomst
■ ■ ■ ■	Hage / eiendom
■ ■ ■ ■	Balkong / terrasse på grunn / terrasse, delvis på søyler
■ ■ ■ ■	Vei / grøft / fortau

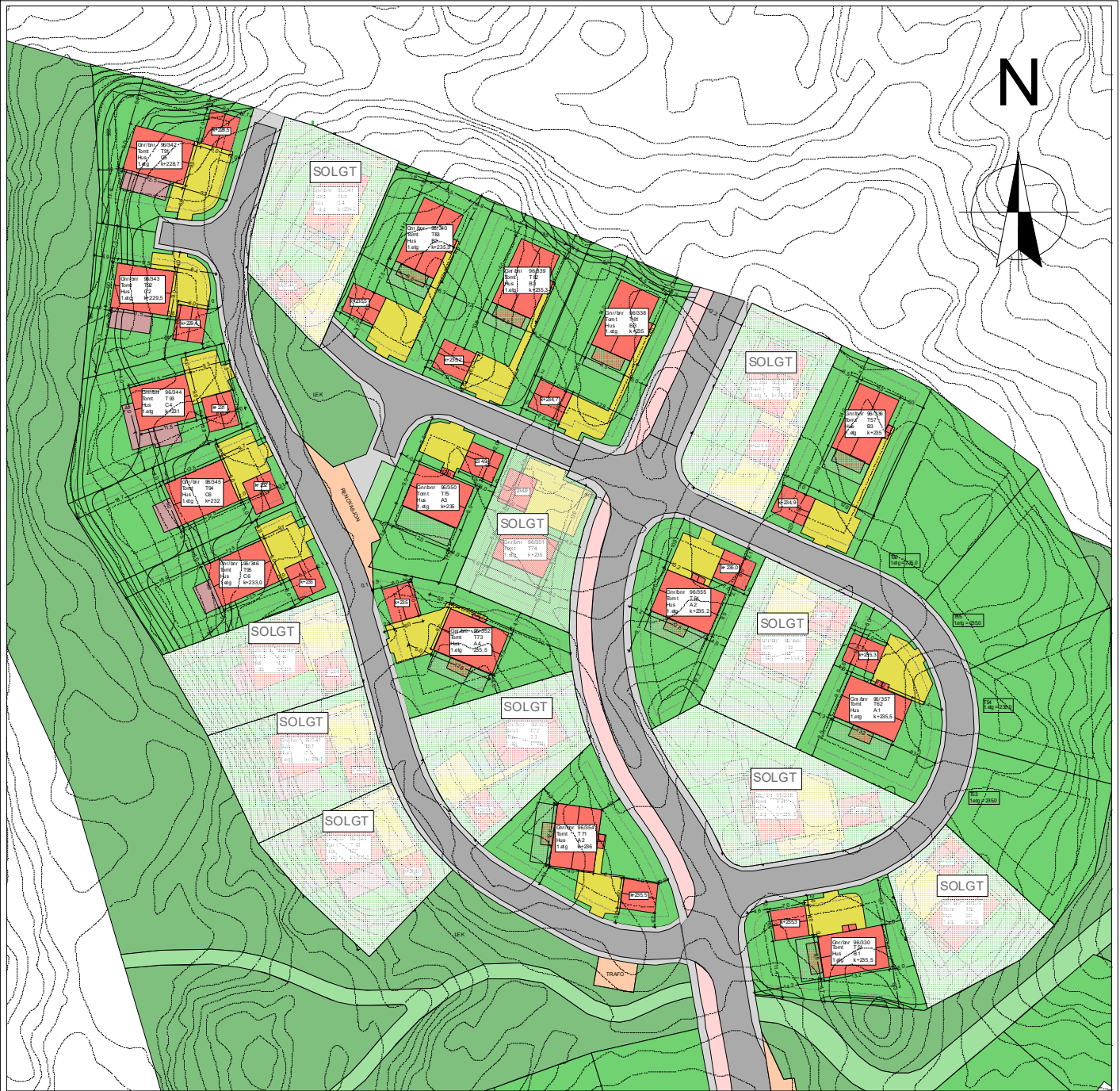

Prosjekt:  
Smestadåsen - [www.smestadaasen.no](http://www.smestadaasen.no)

Tegning:  
Situasjonsplan - hele området

Målestokk (A4):  
1:1200

Dato:  
11.12.2019

Tiltakshaver:  
Riis Bygg AS

Romeriksgata 25  
2103 Lillestrøm

[www.riisbygg.no](http://www.riisbygg.no)  
[post@riisbygg.no](mailto:post@riisbygg.no)

© Alle rettigheter tilhører utøveren for prosjekteringen. Kopiering eller bruk av disse tegningene er forbudt uten skriftlig samtykke.

ETBL. 2005

# RIISBYGG

Oppdatert pr 25.10.20 - Side 1 av 81

ETBL. 2005

# RIISBYGG

## Illustrasjoner Smestadåsen

*www.smestadaasen.no*



**Prosjekt:**  
Smestadåsen - [www.smestadaasen.no](http://www.smestadaasen.no)

**Tegning:**  
Illustrasjoner - hele området - sommer

**Målestokk (A4):**

**Dato:**  
11.12.2019

**Tiltakshaver:**  
Riis Bygg AS

Romeriksgata 25  
2103 Lillestrøm

[www.riisbygg.no](http://www.riisbygg.no)  
[post@riisbygg.no](mailto:post@riisbygg.no)

© Alle rettigheter tilhører utgiveren for prosjektet. Kopiering eller bruk av disse tegningene er forbudt uten skriftlig samtykke.

ETBL. 2005  
**RIISBYGG**

Oppdatert pr 25.10.20 - Side 2 av 81

ETBL. 2005

**RIISBYGG**

# Illustrasjoner Smestadåsen

*www.smestadaasen.no*



**Prosjekt:**  
Smestadåsen - [www.smestadaasen.no](http://www.smestadaasen.no)

**Tegning:**  
Illustrasjoner - hele området - vinter

**Målestokk (A4):**

**Dato:**  
11.12.2019

**Tiltakshaver:**  
Riis Bygg AS

Romeriksgata 25  
2103 Lillestrøm

[www.riisbygg.no](http://www.riisbygg.no)  
[post@riisbygg.no](mailto:post@riisbygg.no)

© Alle rettigheter tilhører utforvner for prosjektering, kopiering eller bruk av disse tegningene er forbudt uten skriftlig samtykke

ETBL. 2005  
**RIISBYGG**

Oppdatert pr 25.10.20 - Side 3 av 81



**Prosjekt:**  
Smestadåsen - [www.smestadaasen.no](http://www.smestadaasen.no)

**Tegning:**  
Klassiske hus - T51 - T84

**Målestokk (A4):**

**Dato:**  
11.12.2019

**Tiltakshaver:**  
Riis Bygg AS

Romeriksgata 25  
2103 Lillestrøm

[www.riisbygg.no](http://www.riisbygg.no)  
[post@riisbygg.no](mailto:post@riisbygg.no)

© Alle rettigheter tilhører utforvner for prosjektering, kopiering eller bruk av disse tegningene er forbudt uten skriftlig samtykke

ETBL 2008  
**RIISBYGG**

Oppdatert pr 25.10.20 - Side 4 av 81



**Prosjekt:**  
Smestadåsen - [www.smestadaasen.no](http://www.smestadaasen.no)

**Tegning:**  
T51 - Kartutsnitt

**Målestokk (A4):**  
1:200

**Dato:**  
11.12.2019

**Tiltakshaver:**  
Riis Bygg AS

Romeriksgata 25  
2103 Lillestrøm  
[www.riisbygg.no](http://www.riisbygg.no)  
[post@riisbygg.no](mailto:post@riisbygg.no)

© Alle rettigheter tilhører utførerne for prosjekteringen. Kopiering eller bruk av disse tegningene er forbudt uten skriftlig samtykke

ETBL 2008  
**RIISBYGG**

Oppdatert pr 25.10.20 - Side 5 av 81

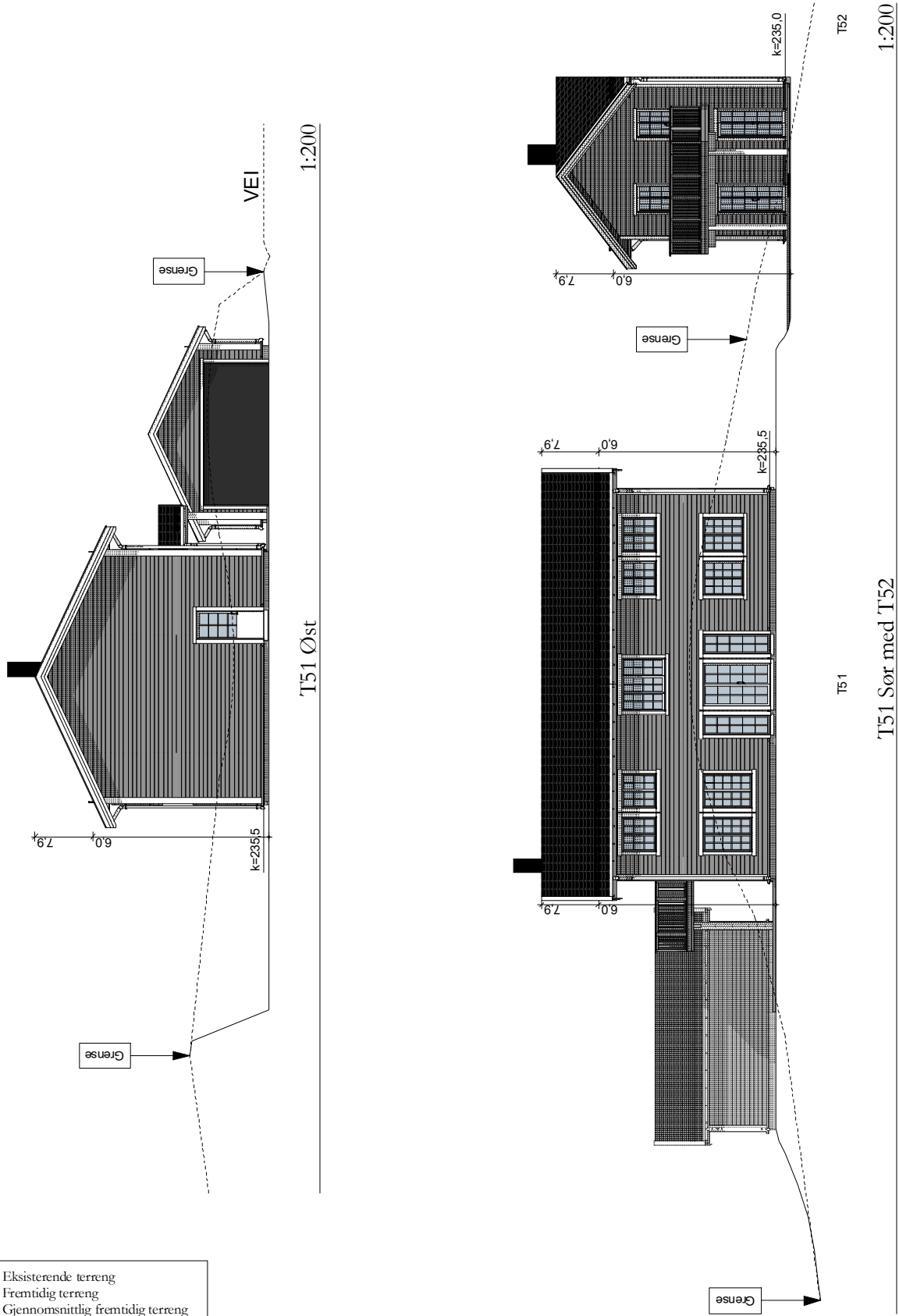

-----	Eksisterende terreng
-----	Fremtidig terreng
-----	Gjennomsnittlig fremtidig terreng

**Prosjekt:**  
Smestadåsen - [www.smestadaasen.no](http://www.smestadaasen.no)

**Tegning:**  
T51 - Fasade Sør & Øst

**Målestokk (A4):**  
1:200

**Dato:**  
11.12.2019

**Tiltakshaver:**  
Riis Bygg AS

Romeriksgata 25  
2103 Lillestrøm

[www.riisbygg.no](http://www.riisbygg.no)  
post@riisbygg.no

© Allt rettigheter tilhører utforvner for prosjekteringen. Kopiering eller bruk av disse tegningene er forbudt uten skriftlig samtykke

ETBL 2008  
**RIISBYGG**

Oppdatert pr 25.10.20 - Side 6 av 81

T51



Fasade Nord

1:150



Fasade Vest

1:150

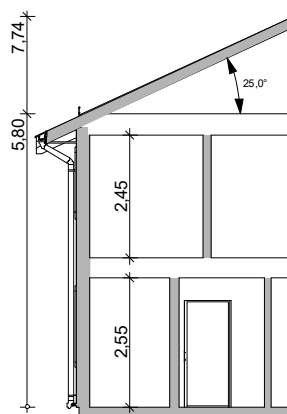

Snitt A

1:150

Prosjekt:  
Smestadåsen - [www.smestadaasen.no](http://www.smestadaasen.no)

Tegning:  
T51 - Fasade Vest & Nord og snitt

Målestokk (A4):  
1:150

Dato:  
11.12.2019

Tiltakshaver:  
Riis Bygg AS

Romeriksgata 25  
2103 Lillestrøm  
[www.riisbygg.no](http://www.riisbygg.no)  
[post@riisbygg.no](mailto:post@riisbygg.no)

© Alle rettigheter tilhører utforvarende for prosjekteringen, kopiering eller bruk av disse tegningene er forbudt uten skriftlig samtykke

ETBL 2008  
**RIISBYGG**

Oppdatert pr 25.10.20 - Side 7 av 81

# T51



Prosjekt:  
Smestadåsen - [www.smestadaasen.no](http://www.smestadaasen.no)

Tegning:  
T51 - Plantegning 1.etg

Målestokk (A4):  
1:80

Dato:  
11.12.2019

Tiltakshaver:  
Riis Bygg AS

Romeriksgata 25  
2103 Lillestrøm  
[www.riisbygg.no](http://www.riisbygg.no)  
[post@riisbygg.no](mailto:post@riisbygg.no)

© Alle rettigheter tilhører utarbeider for prosjektering, kopiering eller bruk av disse tegningene er forbudt uten skriftlig samtykke

ETBL 2008  
**RIISBYGG**

Oppdatert pr 25.10.20 - Side 8 av 81



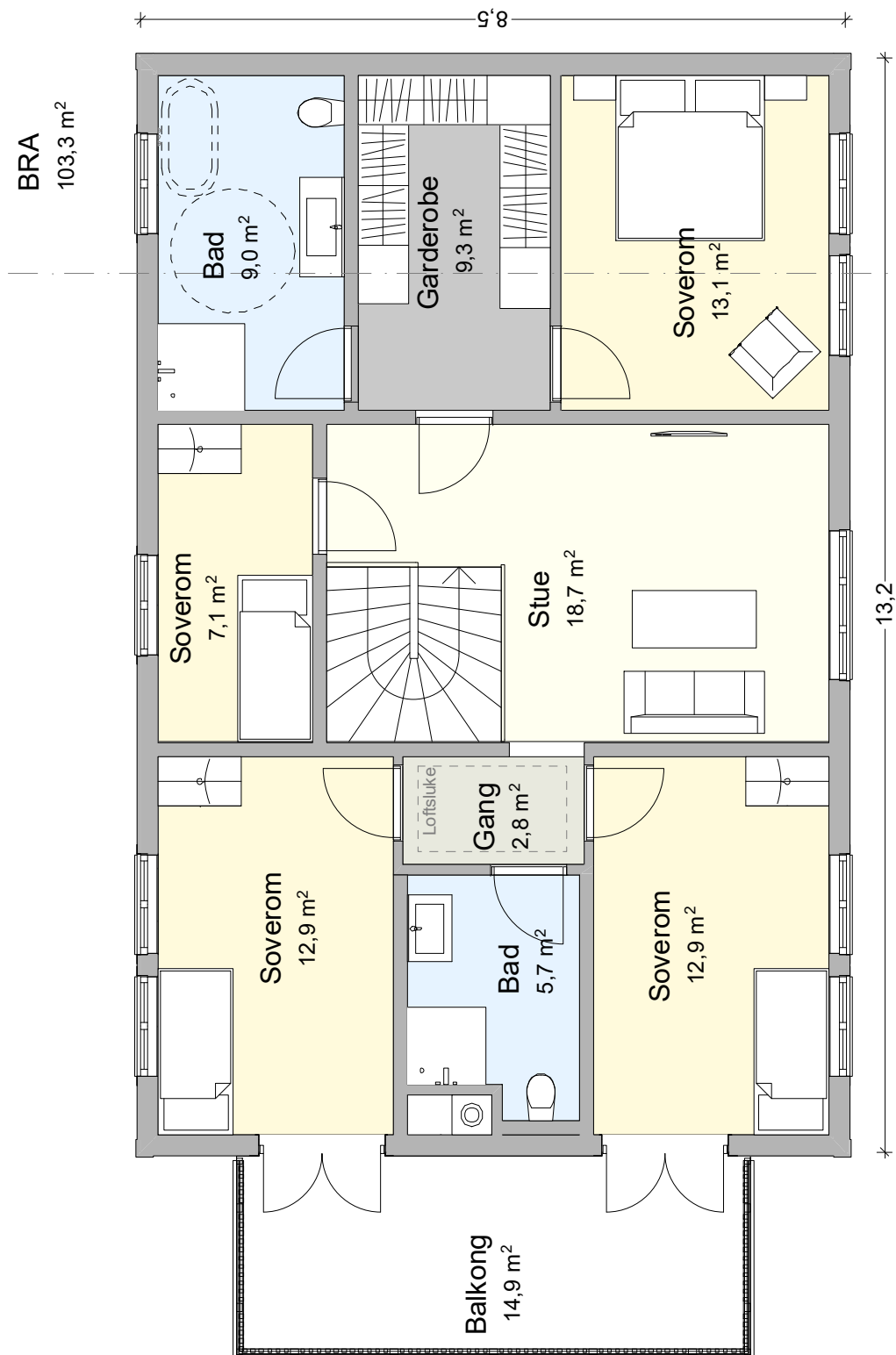

**Prosjekt:**  
Smestadåsen - [www.smestadaasen.no](http://www.smestadaasen.no)

**Tegning:**  
T51 - Plantegning 2.etg

**Målestokk (A4):**  
1:80

**Dato:**  
11.12.2019

**Tiltakshaver:**  
Riis Bygg AS

Romeriksgata 25  
2103 Lillestrøm  
[www.riisbygg.no](http://www.riisbygg.no)  
[post@riisbygg.no](mailto:post@riisbygg.no)

© Alle rettigheter tilhører utforvner for prosjektering, kopiering eller bruk av disse tegningene er forbudt uten skriftlig samtykke

ETBL 2008  
**RIISBYGG**

Oppdatert pr 25.10.20 - Side 9 av 81

T57

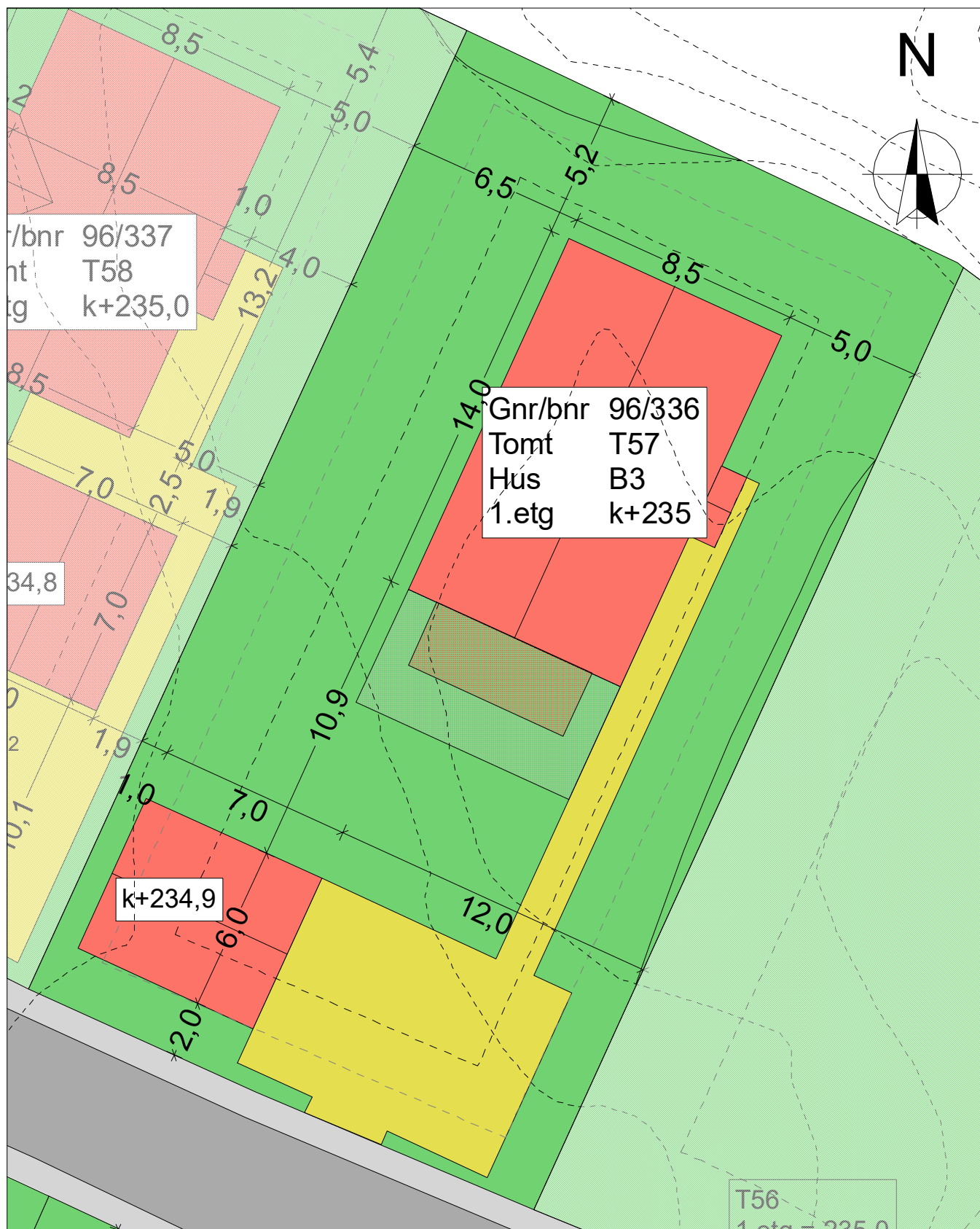

Prosjekt:  
Smestadåsen - [www.smestadaasen.no](http://www.smestadaasen.no)

Tegning:  
T57 - Kartutsnitt

Målestokk (A4):  
1:200

Dato:  
11.12.2019

Tiltakshaver:  
Riis Bygg AS

Romeriksgata 25  
2103 Lillestrøm  
[www.riisbygg.no](http://www.riisbygg.no)  
[post@riisbygg.no](mailto:post@riisbygg.no)

© Alle rettigheter tilhører utforvarende for prosjekteringen. Kopiering eller bruk av disse tegningene er forbudt uten skriftlig samtykke

ETBL 2008  
**RIISBYGG**

Oppdatert pr 25.10.20 - Side 10 av 81

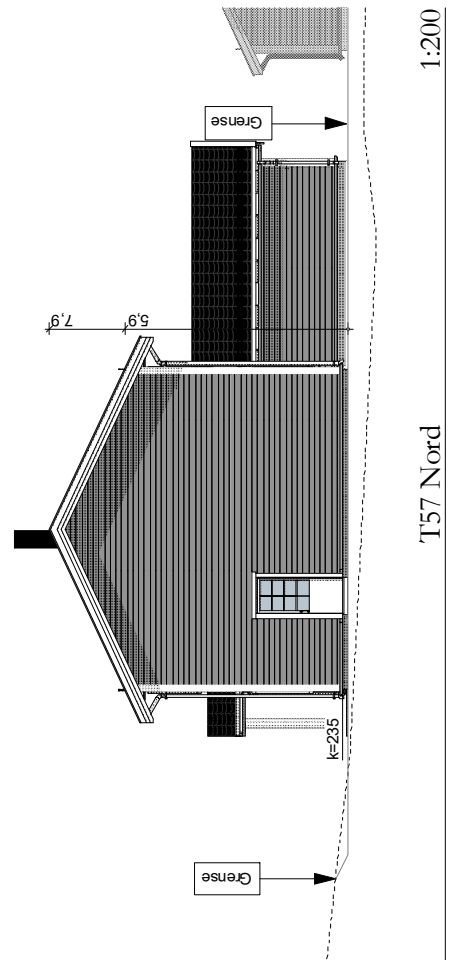
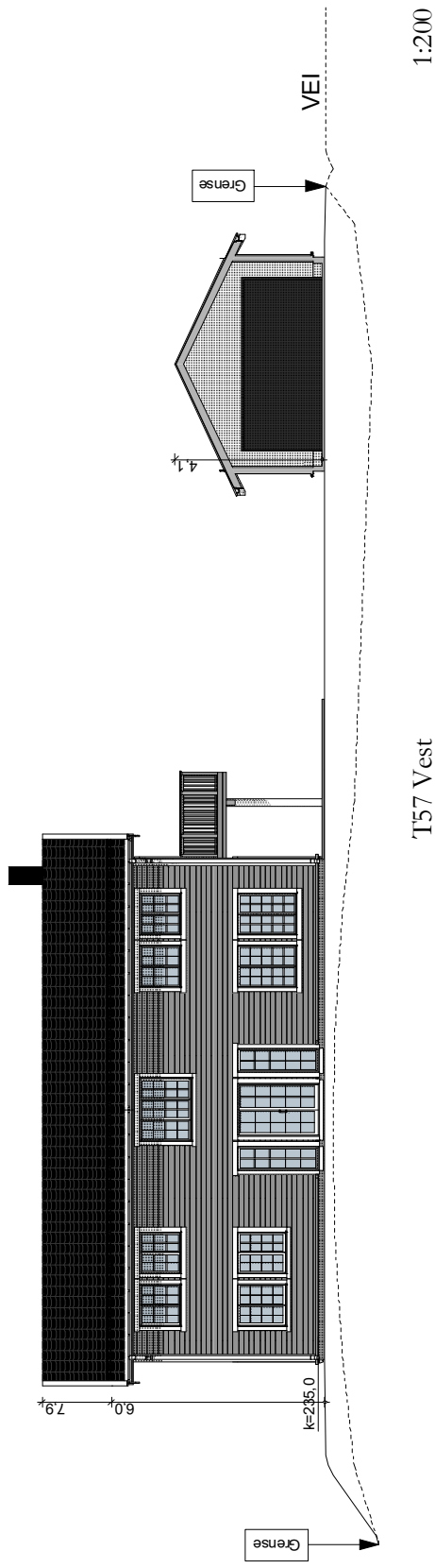

---	Eksisterende terreng
—	Fremtidig terreng
---	Gjennomsnittlig fremtidig terreng

Prosjekt:  
Smestadåsen - [www.smestadaasen.no](http://www.smestadaasen.no)

Tegning:  
T57 - Fasade Vest & Nord

Målestokk (A4):  
1:200

Dato:  
11.12.2019

Tiltakshaver:  
Riis Bygg AS

Romeriksgata 25  
2103 Lillestrøm

[www.riisbygg.no](http://www.riisbygg.no)  
[post@riisbygg.no](mailto:post@riisbygg.no)

© Alle rettigheter tilhører utforfatteren for prosjekteringen. Kopiering eller bruk av disse tegningene er forbudt uten skriftlig samtykke.

ETBL 2008  
**RIISBYGG**

Oppdatert pr 25.10.20 - Side 11 av 81

T57



T57 Sør

1:150

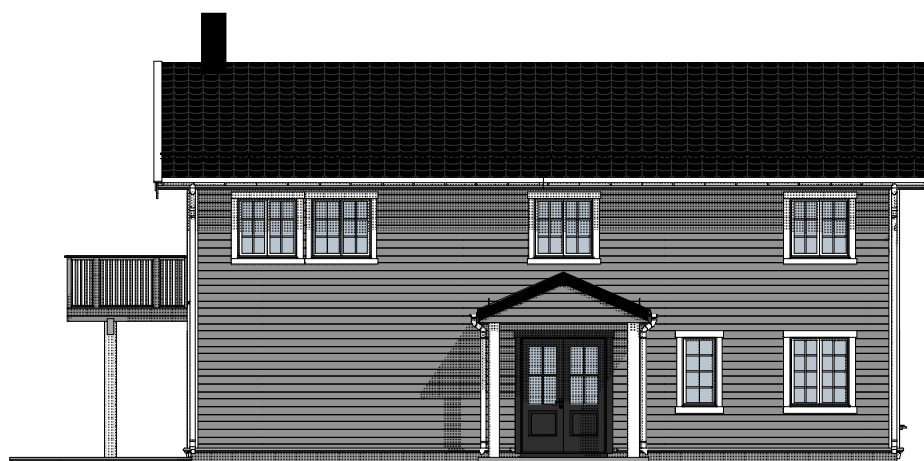

T57 Øst

1:150

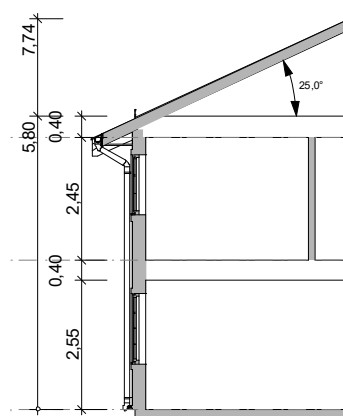

Snitt A

1:150

Prosjekt:  
Smestadåsen - [www.smestadaasen.no](http://www.smestadaasen.no)

Tegning:  
T57 - Fasade Sør & Øst og snitt

Målestokk (A4):  
1:150

Dato:  
11.12.2019

Tiltakshaver:  
Riis Bygg AS

Romeriksgata 25  
2103 Lillestrøm  
[www.riisbygg.no](http://www.riisbygg.no)  
[post@riisbygg.no](mailto:post@riisbygg.no)

© Alle rettigheter tilhører utgiveren for prosjektering, kopiering eller bruk av disse tegningene er forbudt uten skriftlig samtykke

ETBL 2008  
**RIISBYGG**

Oppdatert pr 25.10.20 - Side 12 av 81

# T57



Prosjekt:  
Smestadåsen - [www.smestadaasen.no](http://www.smestadaasen.no)

Tegning:  
T57 - Plantegning 1.etg

Målestokk (A4):  
1:80

Dato:  
11.12.2019

Tiltakshaver:  
Riis Bygg AS

Romeriksgata 25  
2103 Lillestrøm  
[www.riisbygg.no](http://www.riisbygg.no)  
[post@riisbygg.no](mailto:post@riisbygg.no)

© Alle rettigheter reservede for prosjektering, kopiering eller bruk av disse tegningene er forbudt uten skriftlig samtykke

ETBL 2008  
**RIISBYGG**

Oppdatert pr 25.10.20 - Side 13 av 81

# T57

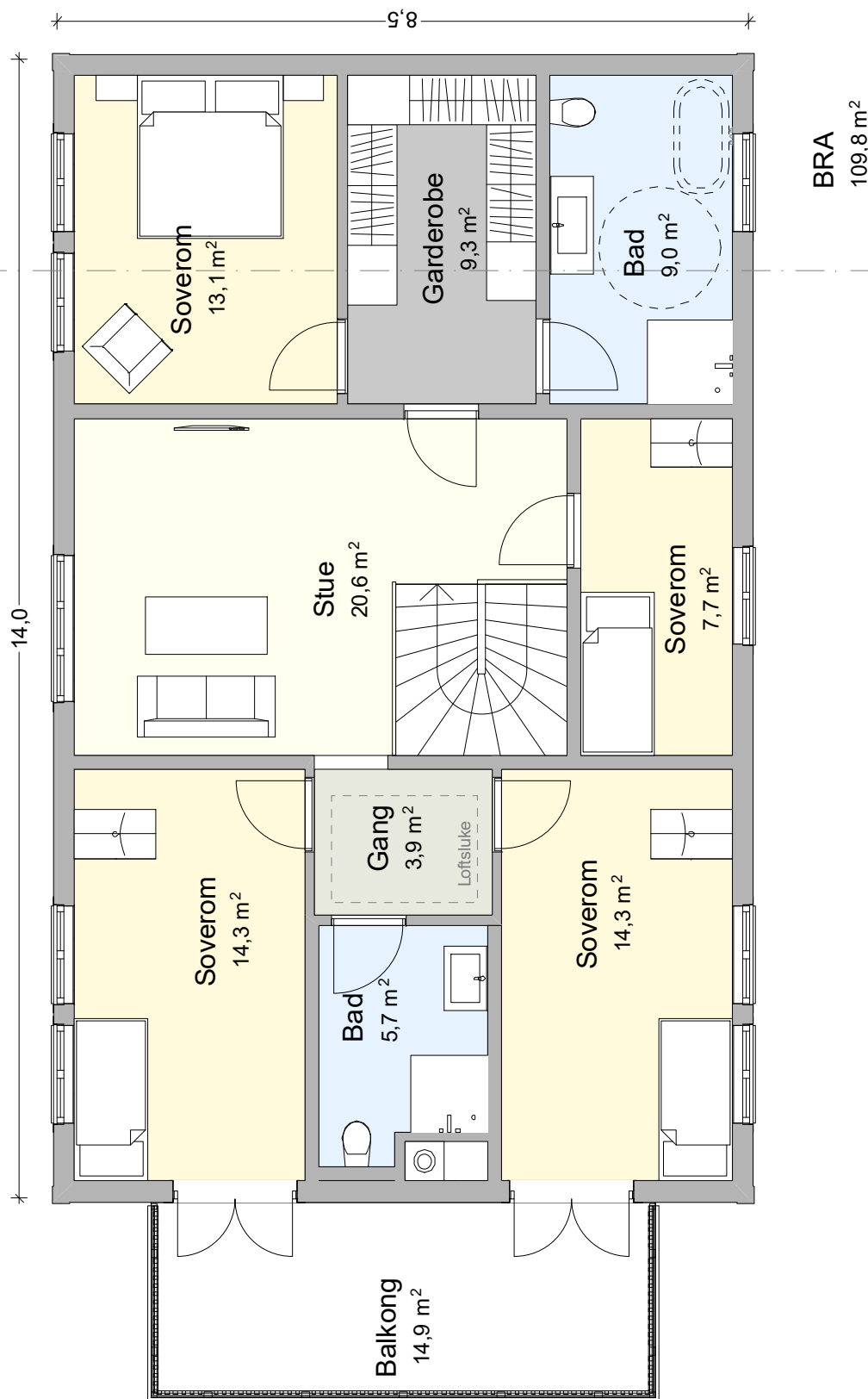

**Prosjekt:**  
Smestadåsen - [www.smestadaasen.no](http://www.smestadaasen.no)

**Tegning:**  
T57 - Plantegning 2.etg

**Målestokk (A4):**  
1:80

**Dato:**  
11.12.2019

**Tiltakshaver:**  
Riis Bygg AS

Romeriksgata 25  
2103 Lillestrøm  
[www.riisbygg.no](http://www.riisbygg.no)  
[post@riisbygg.no](mailto:post@riisbygg.no)

© Alle rettigheter allerede forbeholdt for prosjektering, kopiering eller bruk av disse tegningene er forbudt uten skriftlig samtykke

ETBL 2008  
**RIISBYGG**

Oppdatert pr 25.10.20 - Side 14 av 81







# T62

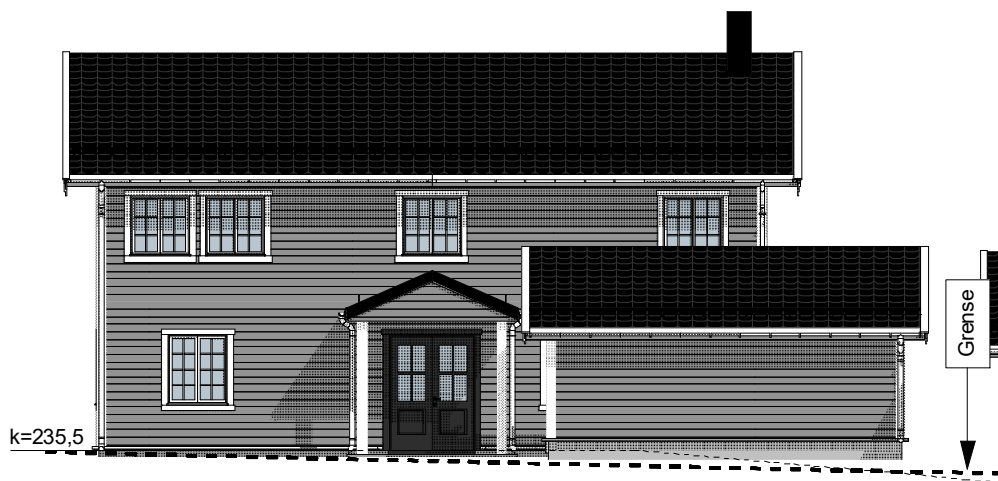

T62 Nord

1:150

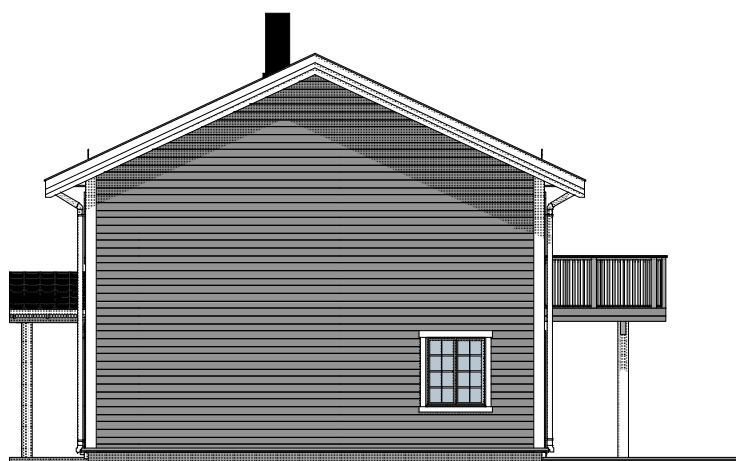

T62 Vest

1:150

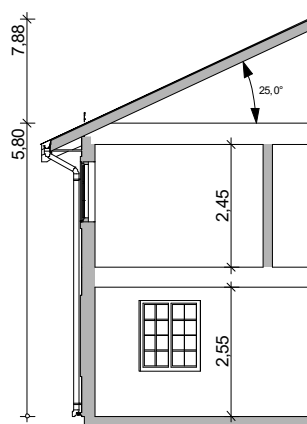

Snitt 1:150

**Prosjekt:**  
Smestadåsen - [www.smestadaasen.no](http://www.smestadaasen.no)  
**Tegning:**  
T62 - Fasade Nord & Vest og snitt

**Målestokk (A4):**  
1:150  
**Dato:**  
11.12.2019

**Tiltakshaver:**  
Riis Bygg AS  
Romeriksgata 25  
2103 Lillestrøm  
[www.riisbygg.no](http://www.riisbygg.no)  
[post@riisbygg.no](mailto:post@riisbygg.no)  
© Alle rettigheter tilhører utforvner for prosjektering, kopiering eller bruk av disse tegningene er forbudt uten skriftlig samtykke

ETBL 2008  
**RIISBYGG**

Oppdatert pr 25.10.20 - Side 17 av 81

# T62

BRA

109,7 m<sup>2</sup>

BYA

133,1 m<sup>2</sup>

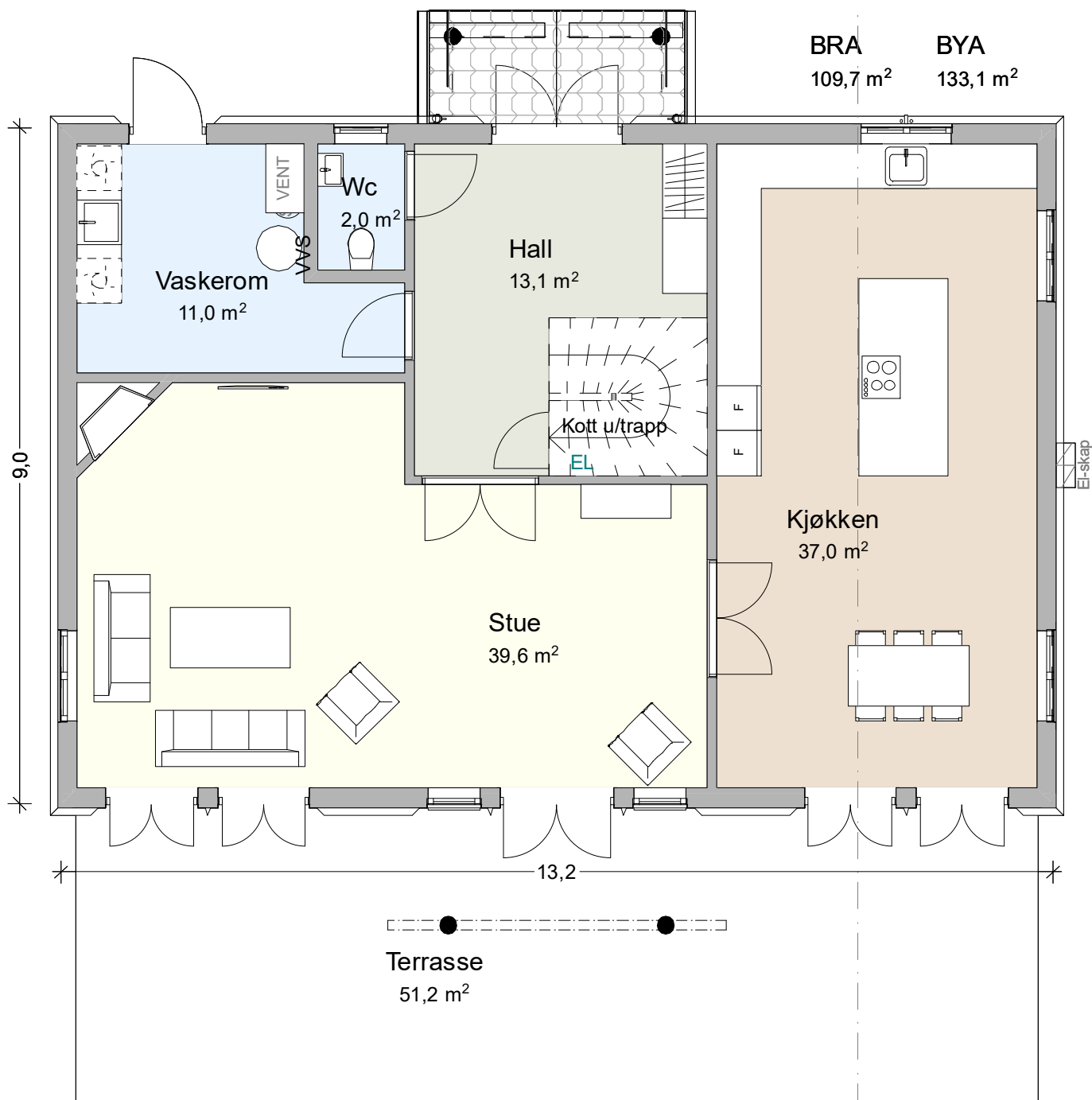

Prosjekt:  
Smestadåsen - [www.smestadaasen.no](http://www.smestadaasen.no)

Tegning:  
T62 - Plantegning 1.etg

Målestokk (A4):  
1:80

Dato:  
11.12.2019

Tiltakshaver:  
Riis Bygg AS

Romeriksgata 25  
2103 Lillestrøm

[www.riisbygg.no](http://www.riisbygg.no)  
[post@riisbygg.no](mailto:post@riisbygg.no)

© Alle rettigheter tilhører utgiveren for prosjektering, kopiering eller bruk av disse tegningene er forbudt uten skriftlig samtykke

ETBL 2008  
**RIISBYGG**

Oppdatert pr 25.10.20 - Side 18 av 81

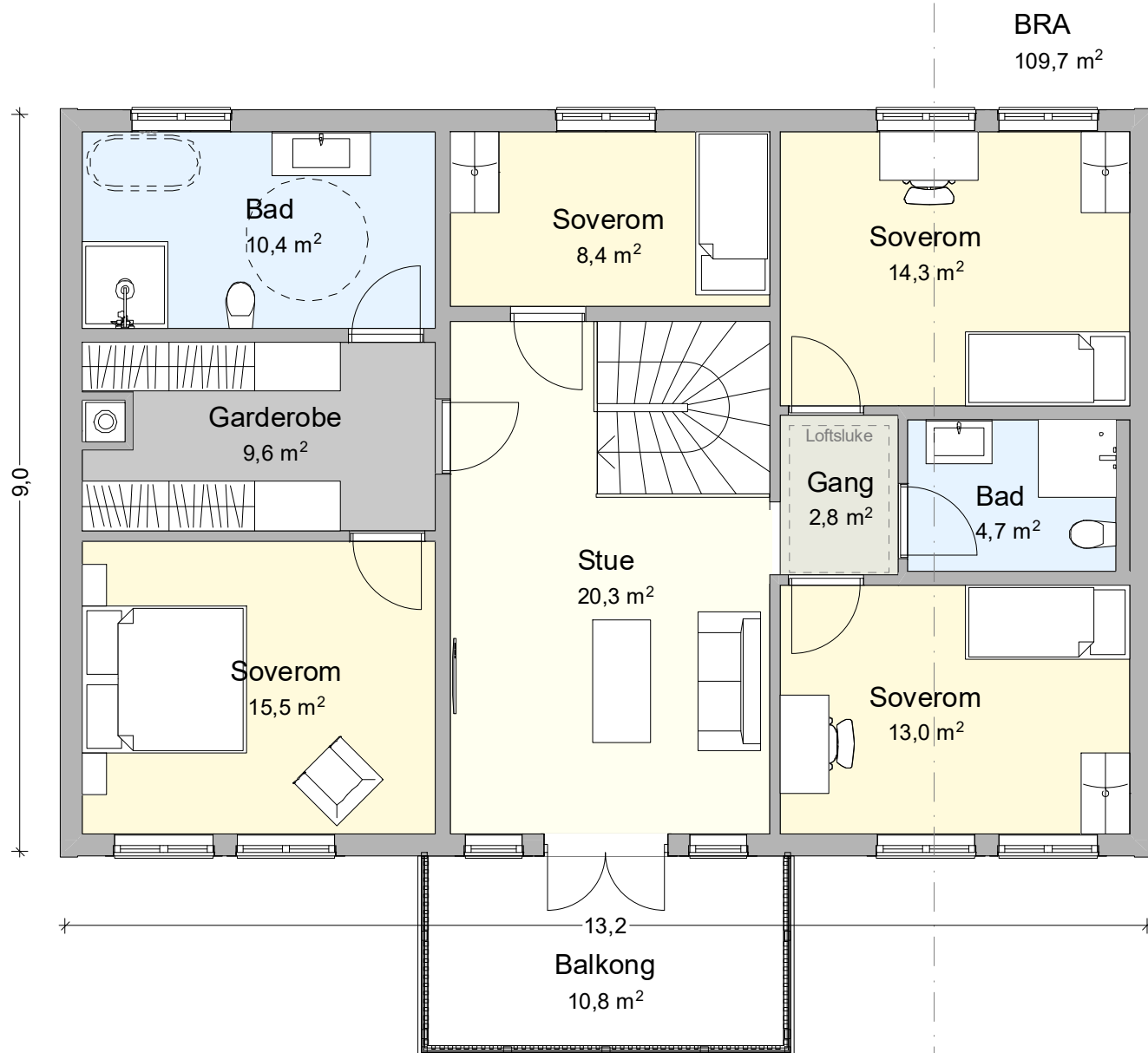

Prosjekt:  
Smestadåsen - [www.smestadaasen.no](http://www.smestadaasen.no)

Tegning:  
T62 - Plantegning 2.etg

Målestokk (A4):  
1:80

Dato:  
11.12.2019

Tiltakshaver:  
Riis Bygg AS

Romeriksgata 25  
2103 Lillestrøm  
[www.riisbygg.no](http://www.riisbygg.no)  
[post@riisbygg.no](mailto:post@riisbygg.no)

© Alle rettigheter tilhører utforvner for prosjekteringen, kopiering eller bruk av disse tegningene er forbudt uten skriftlig samtykke

ETBL 2008  
**RIISBYGG**

Oppdatert pr 25.10.20 - Side 19 av 81

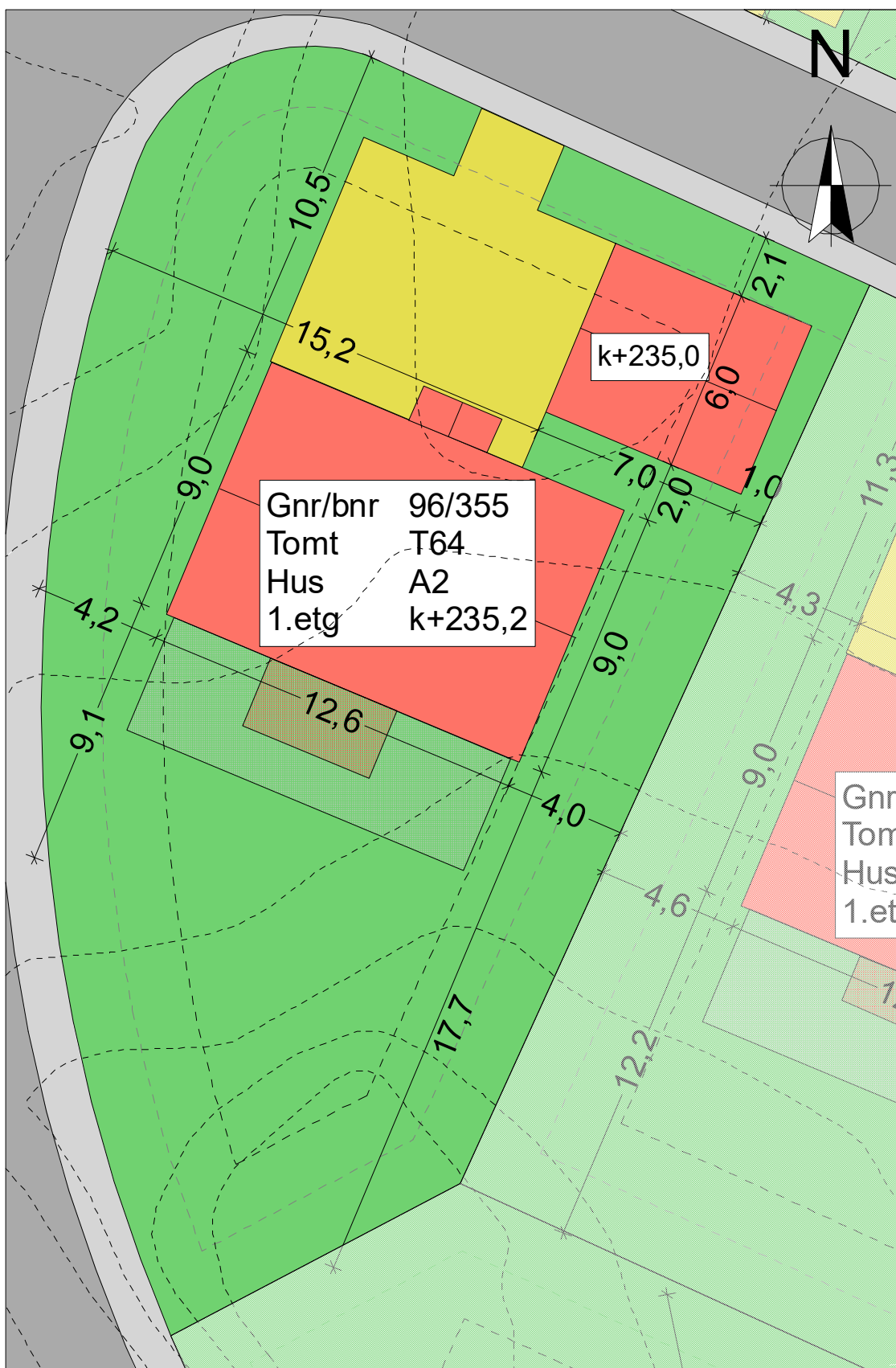

Gnr/bnr 96/355  
 Tomt T64  
 Hus A2  
 1.etg k+235,2

Gnr/...  
 Tomt ...  
 Hus ...  
 1.etg ...

Prosjekt:  
 Smestadåsen - [www.smestadaasen.no](http://www.smestadaasen.no)

Tegning:  
 T64 - Kartutsnitt

Målestokk (A4):  
 1:200

Dato:  
 11.12.2019

Tiltakshaver:  
 Riis Bygg AS

Romeriksgata 25  
 2103 Lillestrøm  
[www.riisbygg.no](http://www.riisbygg.no)  
[post@riisbygg.no](mailto:post@riisbygg.no)

© Alle rettigheter tilhører utforvande for prosjekteringen. Kopiering eller bruk av disse tegningene er forbudt uten skriftlig samtykke

ETBL 2008  
**RIISBYGG**

Oppdatert pr 25.10.20 - Side 20 av 81

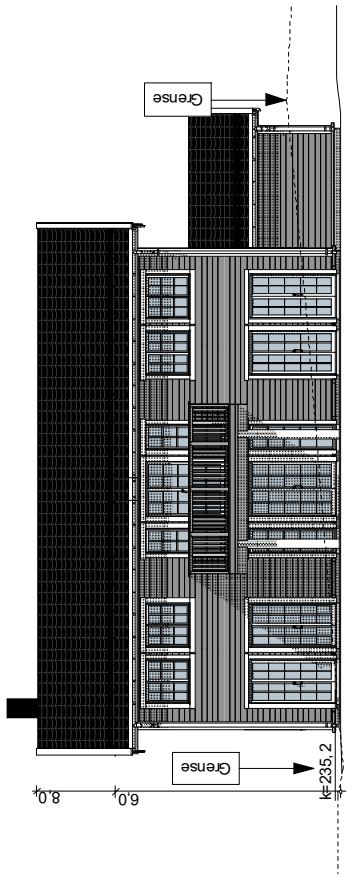

T64 Sør 1:200

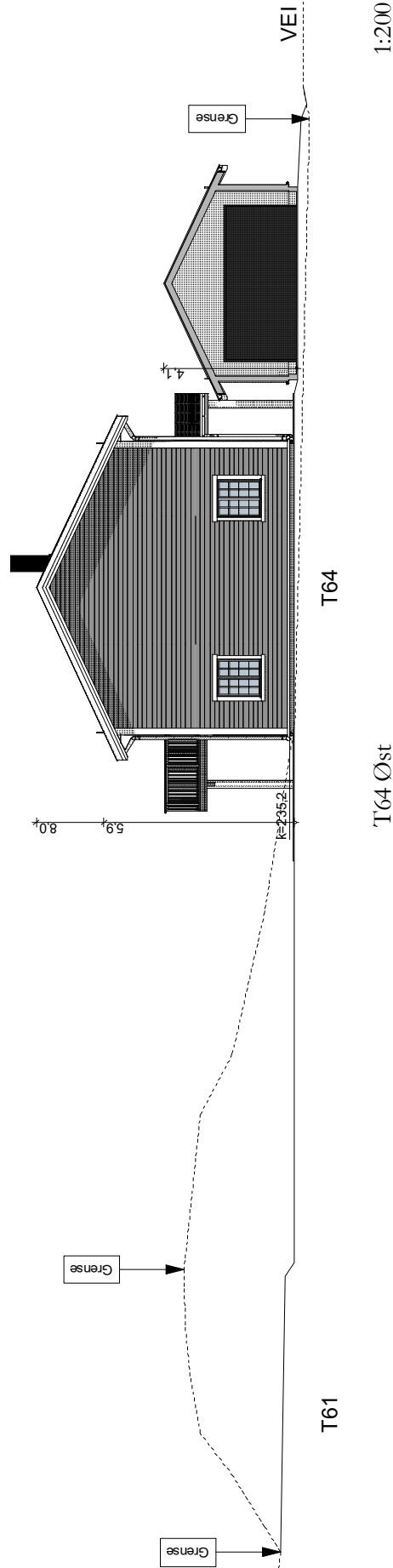

T64

T64 Øst

T61

- - - - - Eksisterende terreng
- — — — Fremtidig terreng
- · - · - Gjennomsnittlig fremtidig terreng

**Prosjekt:**  
Smestadåsen - [www.smestadaasen.no](http://www.smestadaasen.no)

**Tegning:**  
T64 - Fasade Sør & Øst

**Målestokk (A4):**  
1:200

**Dato:**  
11.12.2019

**Tiltakshaver:**  
Riis Bygg AS

Romeriksgata 25  
2103 Lillestrøm

[www.riisbygg.no](http://www.riisbygg.no)  
[post@riisbygg.no](mailto:post@riisbygg.no)

© Alle rettigheter tilhører utforvner for prosjekteringen, kopiering eller bruk av disse tegningene er forbudt uten skriftlig samtykke

ETBL 2008

**RIISBYGG**

Oppdatert pr 25.10.20 - Side 21 av 81

# T64

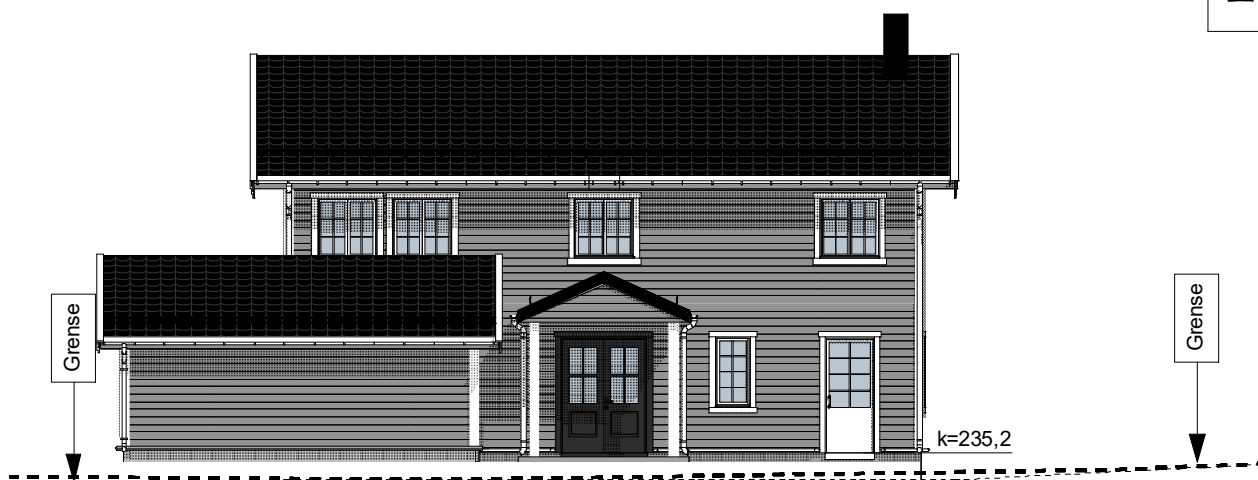

T64 Nord

1:150



T64 Vest

1:150

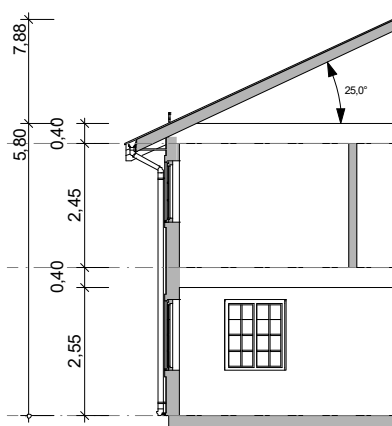

Snitt

1:150

Prosjekt:  
Smestadåsen - [www.smestadaasen.no](http://www.smestadaasen.no)  
Tegning:  
T64 - Fasade Nord & Vest og snitt

Målestokk (A4):  
1:150  
Dato:  
11.12.2019

Tiltakshaver:  
Riis Bygg AS  
Romeriksgata 25  
2103 Lillestrøm  
[www.riisbygg.no](http://www.riisbygg.no)  
[post@riisbygg.no](mailto:post@riisbygg.no)  
©. Alle rettigheter tilhører utforvarende for prosjektering, kopiering eller bruk av disse tegningene er forbudt uten skriftlig samtykke.

ETBL 2008  
**RIISBYGG**

Oppdatert pr 25.10.20 - Side 22 av 81

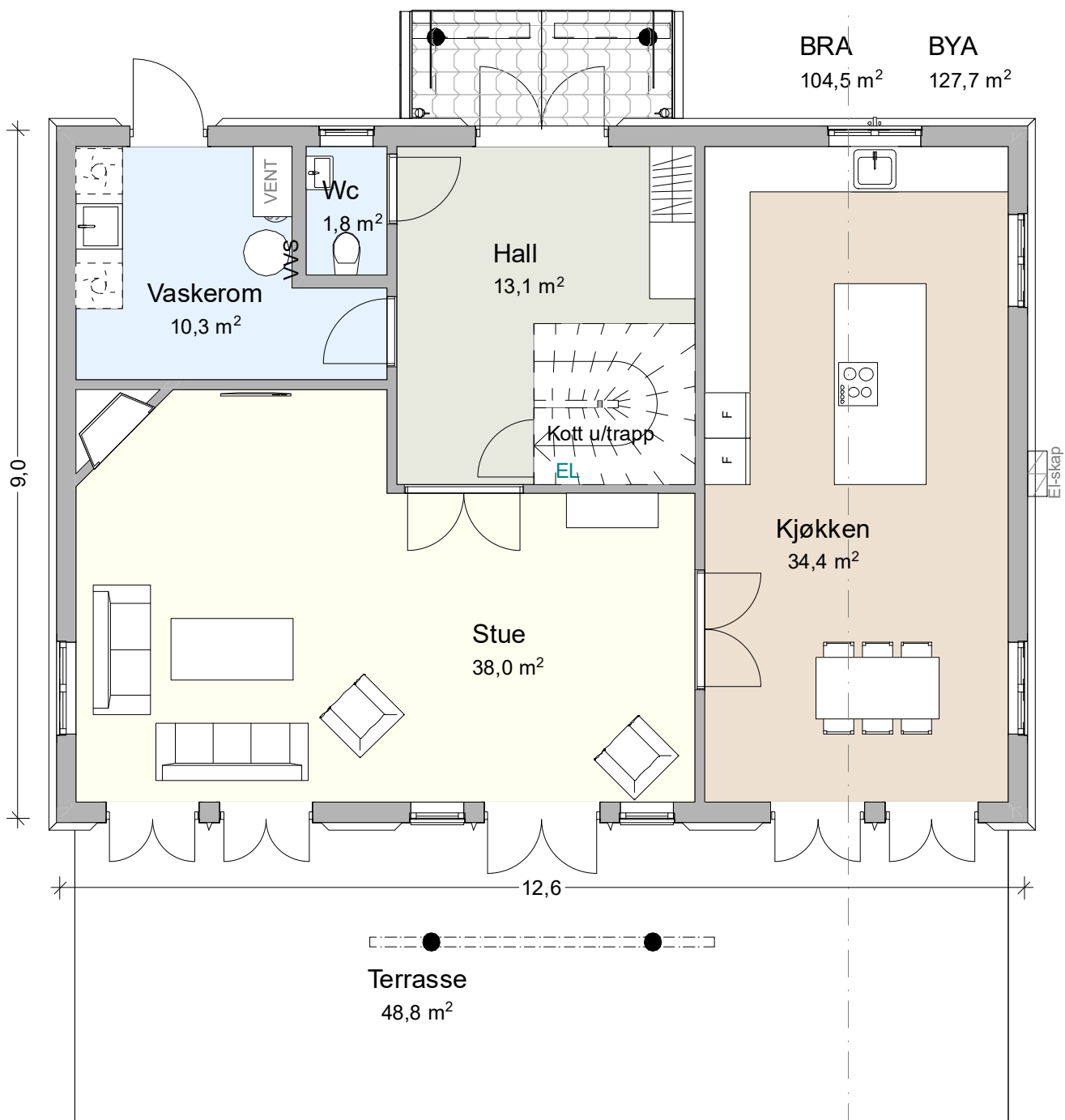

**Prosjekt:**  
Smestadåsen - [www.smestadaasen.no](http://www.smestadaasen.no)

**Tegning:**  
T64 - Plantegning 1.etg

**Målestokk (A4):**  
1:80

**Dato:**  
11.12.2019

**Tiltakshaver:**  
Riis Bygg AS

Romeriksgata 25    [www.riisbygg.no](http://www.riisbygg.no)  
2103 Lillestrøm    [post@riisbygg.no](mailto:post@riisbygg.no)

© Alle rettigheter tilhører utforvner for prosjekteringen, kopiering eller bruk av disse tegningene er forbudt uten skriftlig samtykke

ETBL 2008  
**RIISBYGG**

Oppdatert pr 25.10.20 - Side 23 av 81

**BRA**  
104,5 m<sup>2</sup>

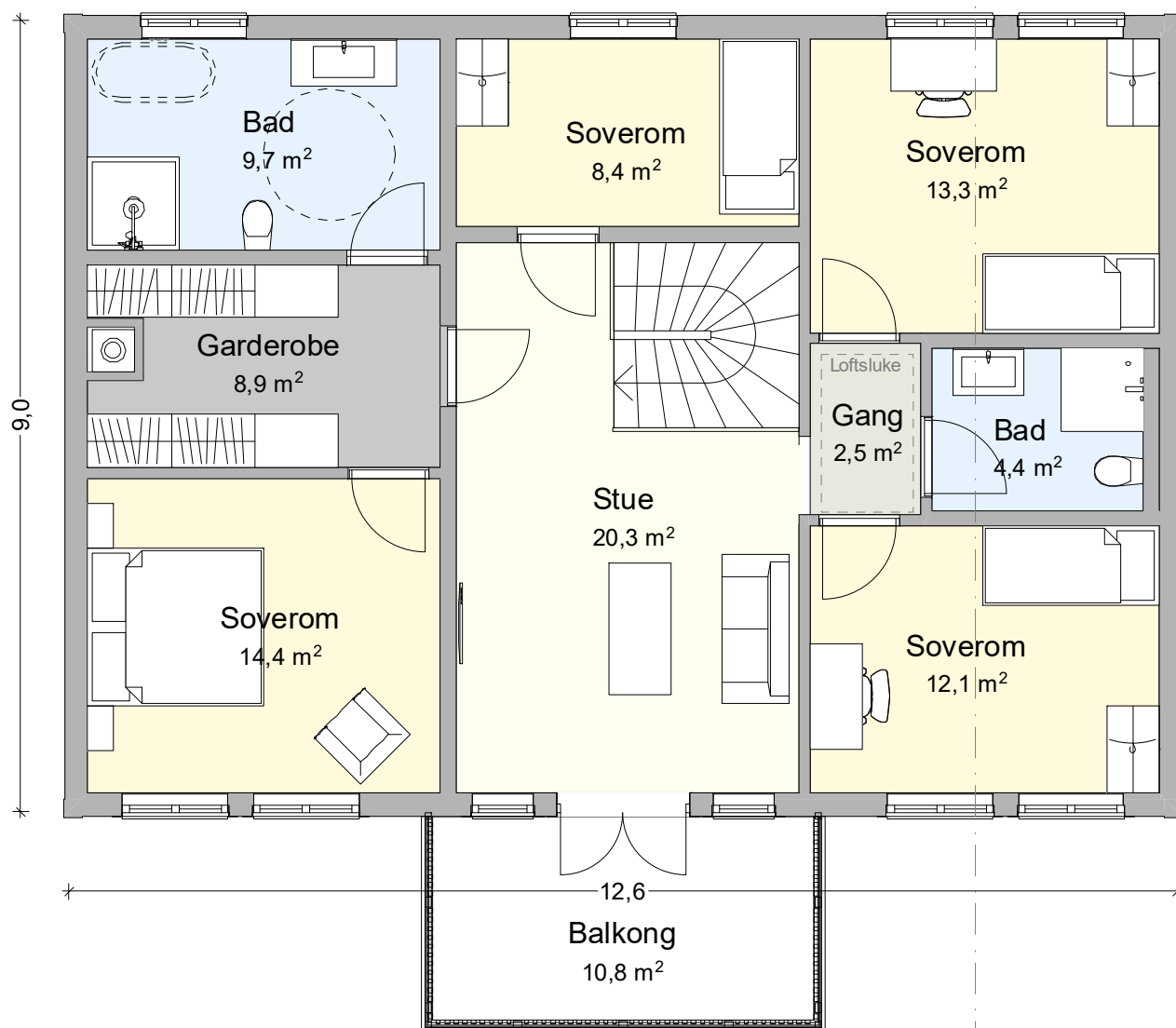

**Prosjekt:**  
Smestadåsen - [www.smestadaasen.no](http://www.smestadaasen.no)

**Tegning:**  
T64 - Plantegning 2.etg

**Målestokk (A4):**  
1:80

**Dato:**  
11.12.2019

**Tiltakshaver:**  
Riis Bygg AS

Romeriksgata 25  
2103 Lillestrøm  
[www.riisbygg.no](http://www.riisbygg.no)  
[post@riisbygg.no](mailto:post@riisbygg.no)

© Alle rettigheter tilhører utforvner for prosjektering, kopiering eller bruk av disse tegningene er forbudt uten skriftlig samtykke

ETBL 2008  
**RIISBYGG**

Oppdatert pr 25.10.20 - Side 24 av 81



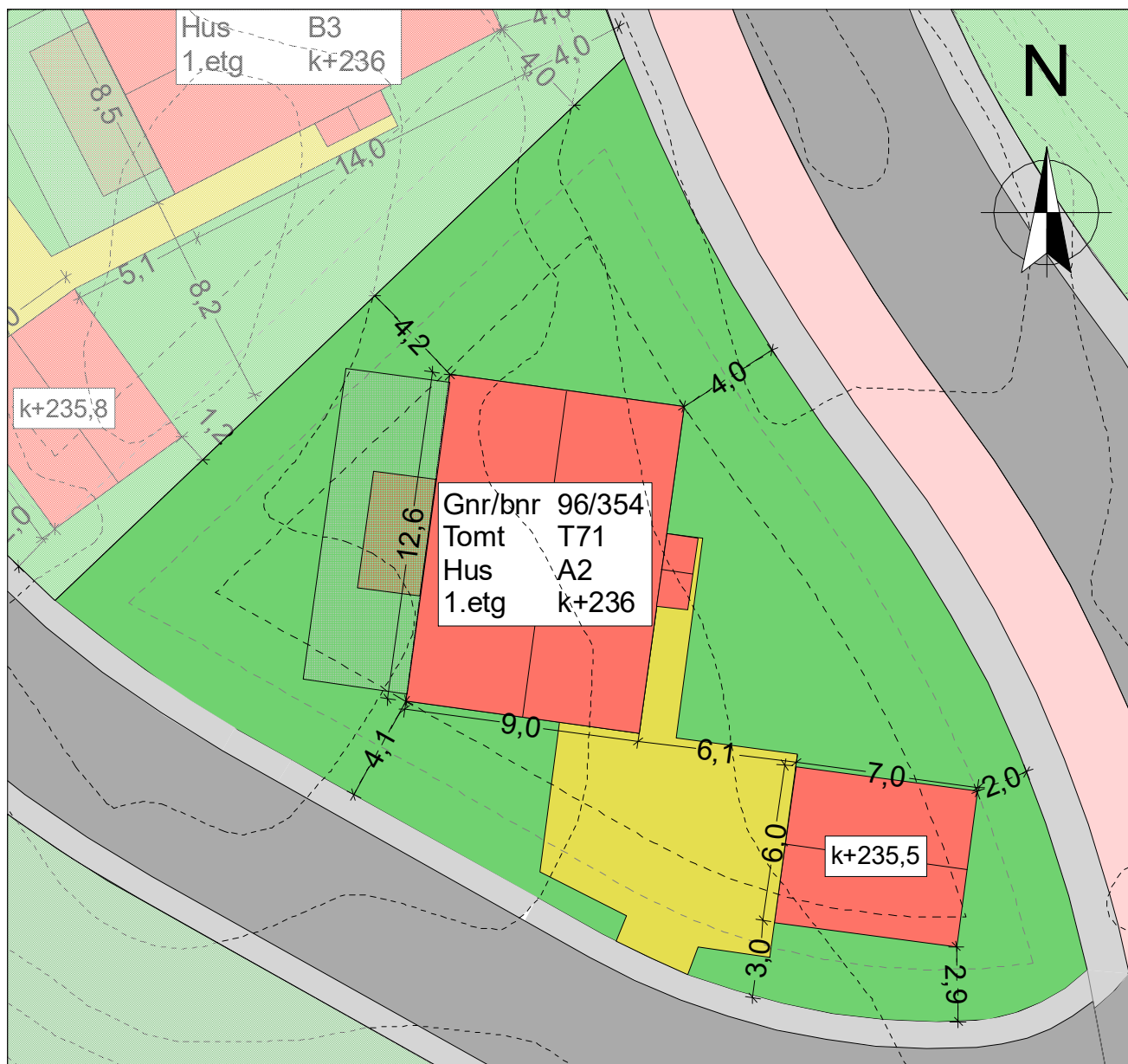

**Prosjekt:**  
 Smestadåsen - [www.smestadaasen.no](http://www.smestadaasen.no)

**Tegning:**  
 T71 - Kartutsnitt

**Målestokk (A4):**  
 1:250

**Dato:**  
 11.12.2019

**Tiltakshaver:**  
 Riis Bygg AS

Romeriksgata 25  
 2103 Lillestrøm  
[www.riisbygg.no](http://www.riisbygg.no)  
[post@riisbygg.no](mailto:post@riisbygg.no)

© Alle rettigheter tilhører utforvarende for prosjektet. Kopiering eller bruk av disse tegningene er forbudt uten skriftlig samtykke.

ETSL 2008  
**RIISBYGG**

Oppdatert pr 25.10.20 - Side 25 av 81

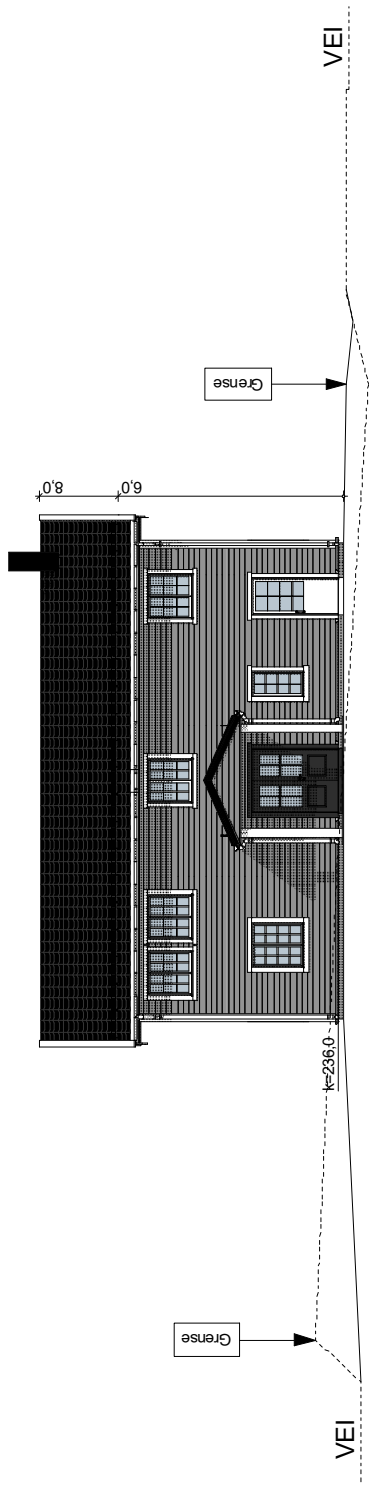

VEI  
1:200  
T71 Øst

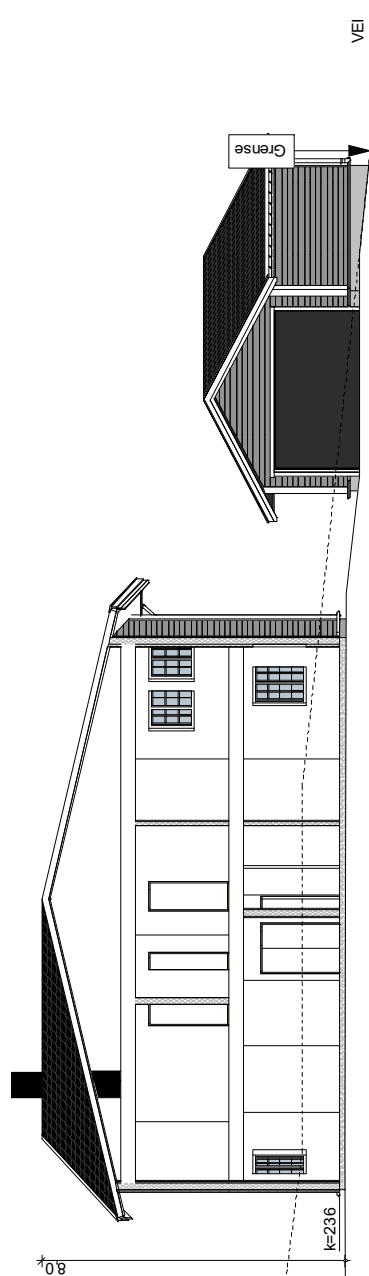

VEI  
1:200  
T71  
T71 Snitt

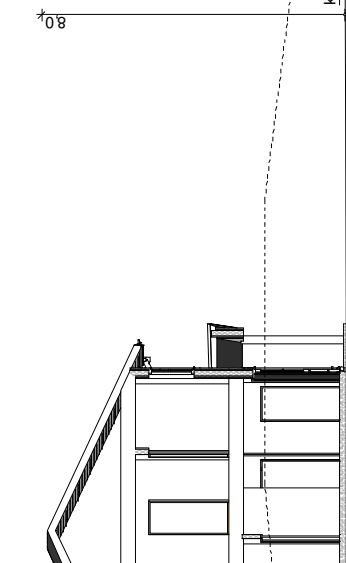

T72

- Eksisterende terreng
- Fremtidig terreng
- - - - - Gjennomsnittlig fremtidig terreng

**Prosjekt:**  
Smestadåsen - [www.smestadaasen.no](http://www.smestadaasen.no)

**Tegning:**  
T71 - Fasade Øst og snitt

**Målestokk (A4):**  
1:200

**Dato:**  
11.12.2019

**Tiltakshaver:**  
Riis Bygg AS

Romeriksgata 25  
2103 Lillestrøm

[www.riisbygg.no](http://www.riisbygg.no)  
[post@riisbygg.no](mailto:post@riisbygg.no)

© Alle rettigheter allene utfordrde for prosjektering, kopiering eller bruk av disse tegningene er forbeholdt uten skriftlig samtykke

ETBL 2008  
**RIISBYGG**

Oppdatert pr 25.10.20 - Side 26 av 81

# T71

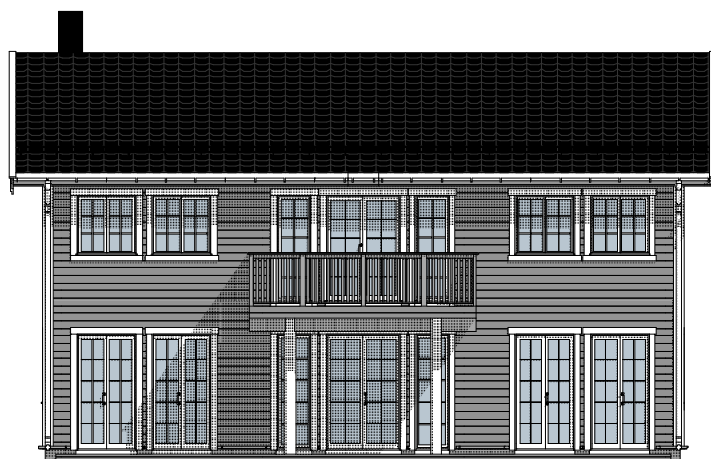

T71 Vest

1:150



T71 Sør

1:150

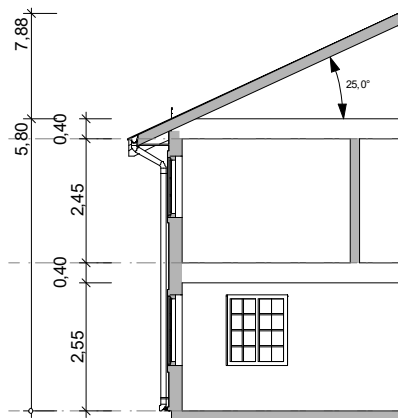

Snitt

1:150

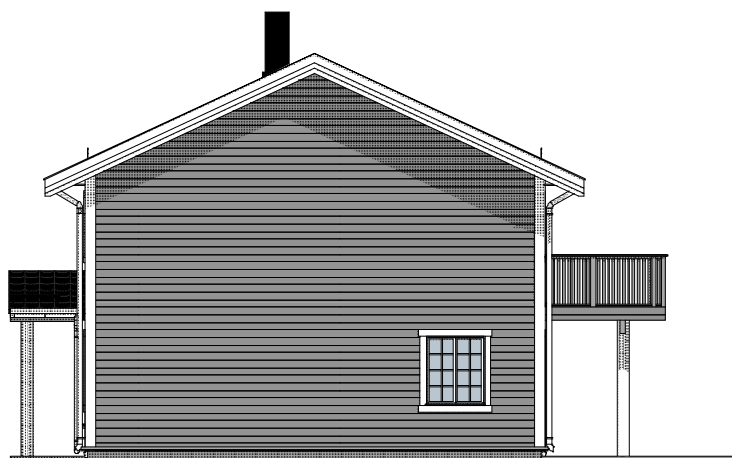

T71 Nord

1:150

Prosjekt:  
Smestadåsen - [www.smestadaasen.no](http://www.smestadaasen.no)  
Tegning:  
T71 - Fasade Sør, Nord & Vest og snitt

Målestokk (A4):  
1:150  
Dato:  
11.12.2019

Tiltakshaver:  
Riis Bygg AS  
Romeriksgata 25  
2103 Lillestrøm  
[www.riisbygg.no](http://www.riisbygg.no)  
[post@riisbygg.no](mailto:post@riisbygg.no)  
©. Alle rettigheter reservede for prosjektering, kopiering eller bruk av disse tegningene er forbudt uten skriftlig samtykke

ETBL 2008  
**RIISBYGG**

Oppdatert pr 25.10.20 - Side 27 av 81

# T71

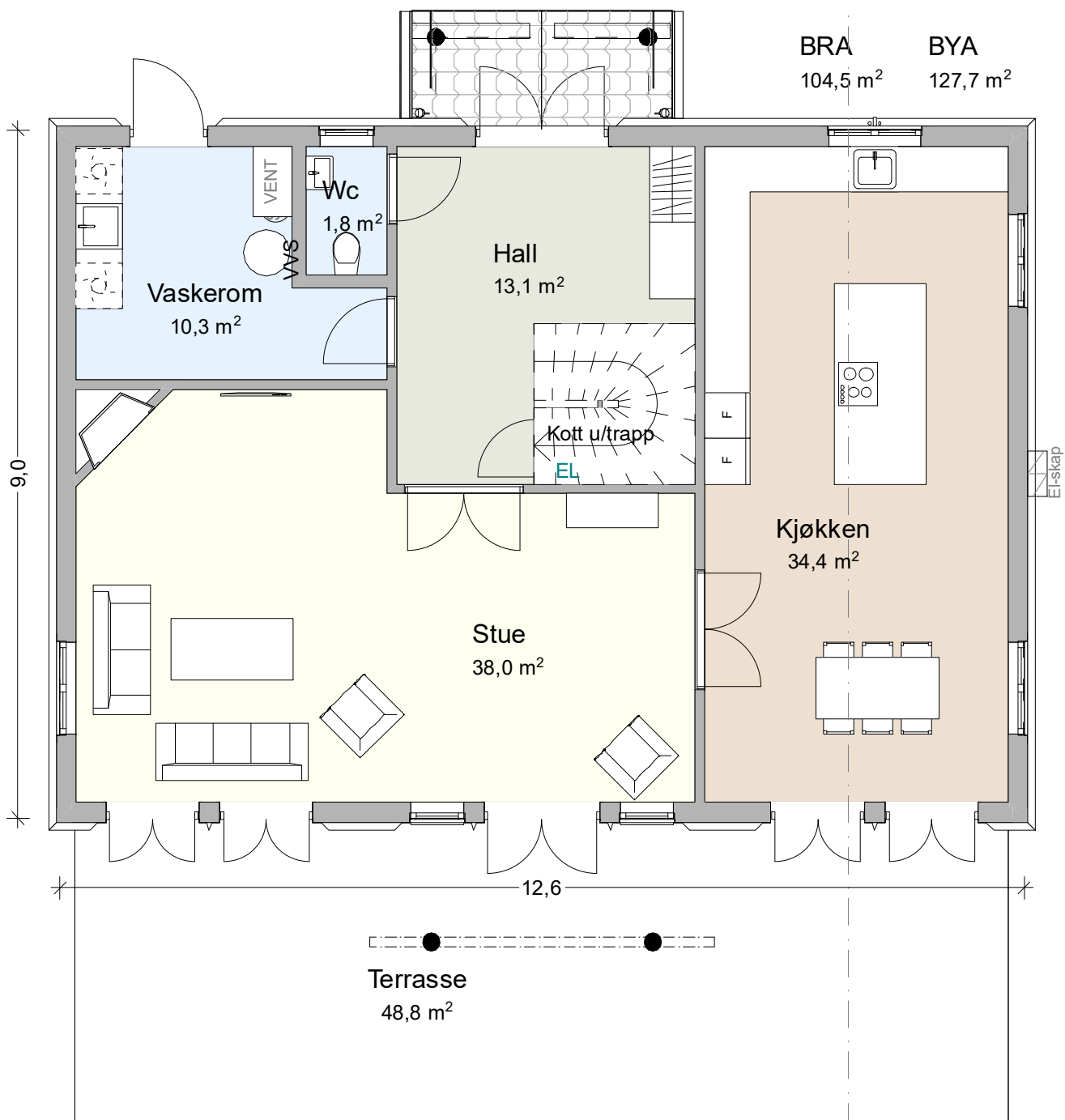

Prosjekt:  
Smestadåsen - [www.smestadaasen.no](http://www.smestadaasen.no)

Tegning:  
T71 - Plantegning 1.etg

Målestokk (A4):  
1:80

Dato:  
11.12.2019

Tiltakshaver:  
Riis Bygg AS

Romeriksgata 25  
2103 Lillestrøm  
[www.riisbygg.no](http://www.riisbygg.no)  
[post@riisbygg.no](mailto:post@riisbygg.no)

© Alle rettigheter allverne forbeholdt for prosjekteringen, kopiering eller bruk av disse tegningene er forbudt uten skriftlig samtykke

ETBL 2008  
**RIISBYGG**

Oppdatert pr 25.10.20 - Side 28 av 81

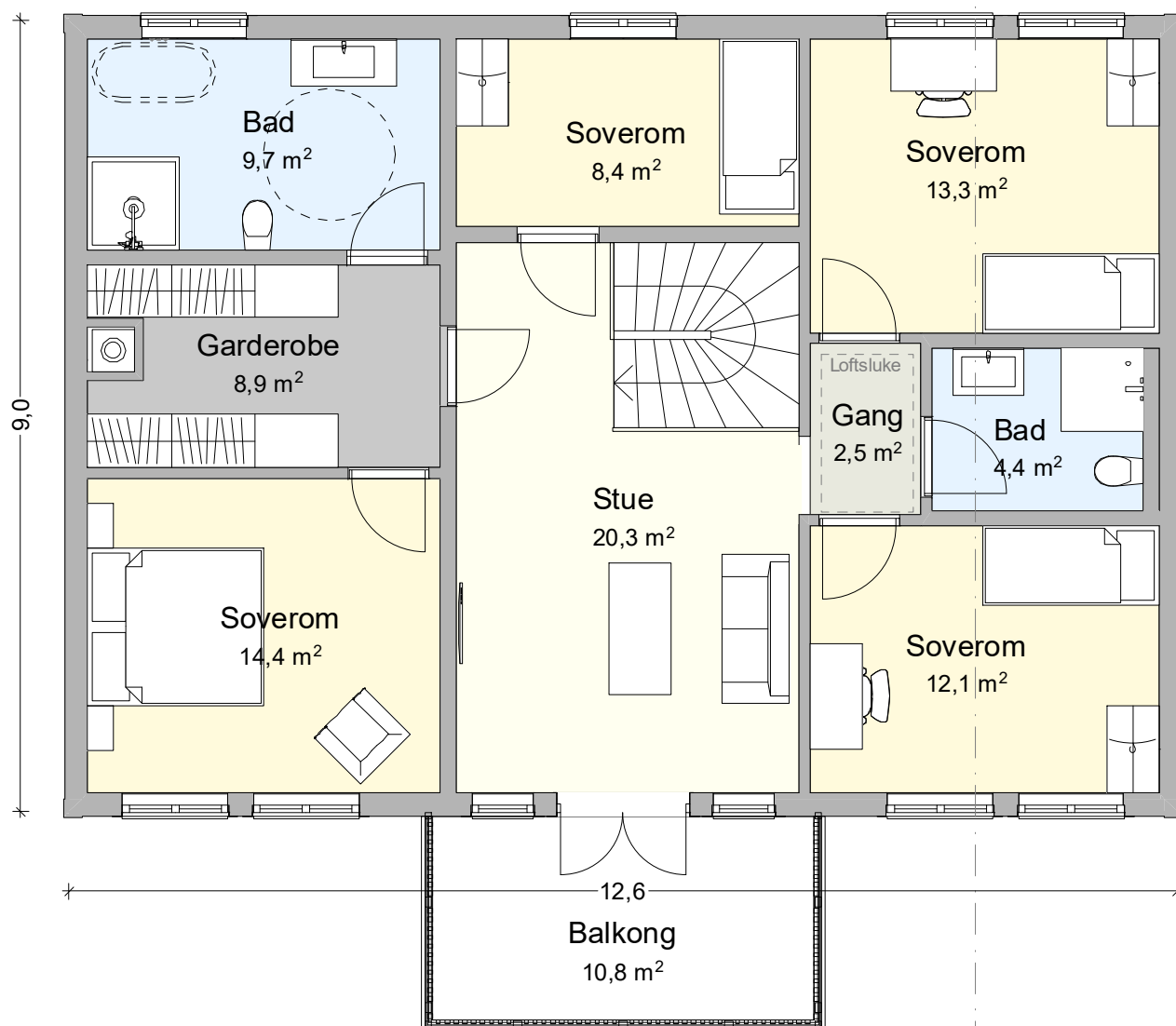
BRA  
104,5 m<sup>2</sup>

**Prosjekt:**  
Smestadåsen - [www.smestadaasen.no](http://www.smestadaasen.no)

**Tegning:**  
T71 - Plantegning 2.etg

**Målestokk (A4):**  
1:80

**Dato:**  
11.12.2019

**Tiltakshaver:**  
Riis Bygg AS

Romeriksgata 25  
2103 Lillestrøm

[www.riisbygg.no](http://www.riisbygg.no)  
[post@riisbygg.no](mailto:post@riisbygg.no)

© Alle rettigheter tilhører utforvner for prosjektering, kopiering eller bruk av disse tegningene er forbudt uten skriftlig samtykke

ETBL 2008  
**RIISBYGG**

Oppdatert pr 25.10.20 - Side 29 av 81



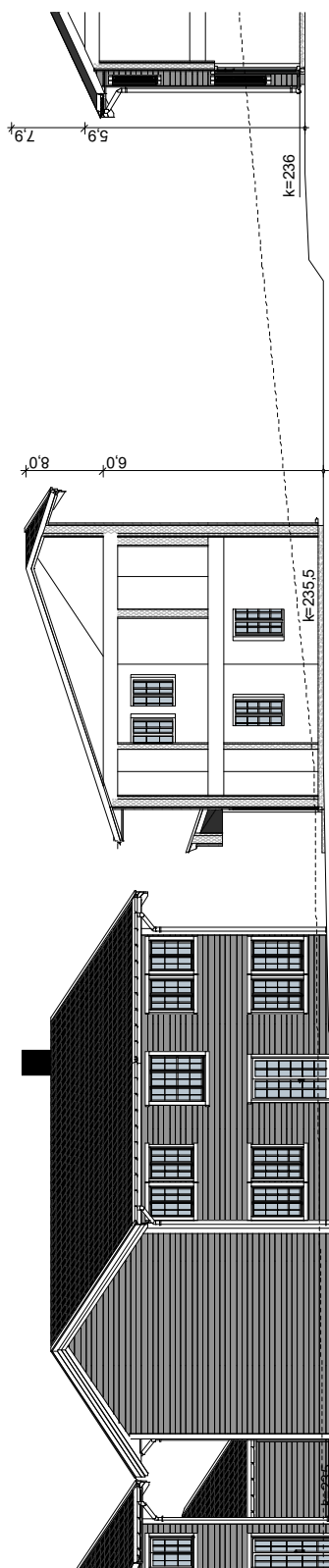

T73

1:200

T73 Smitt

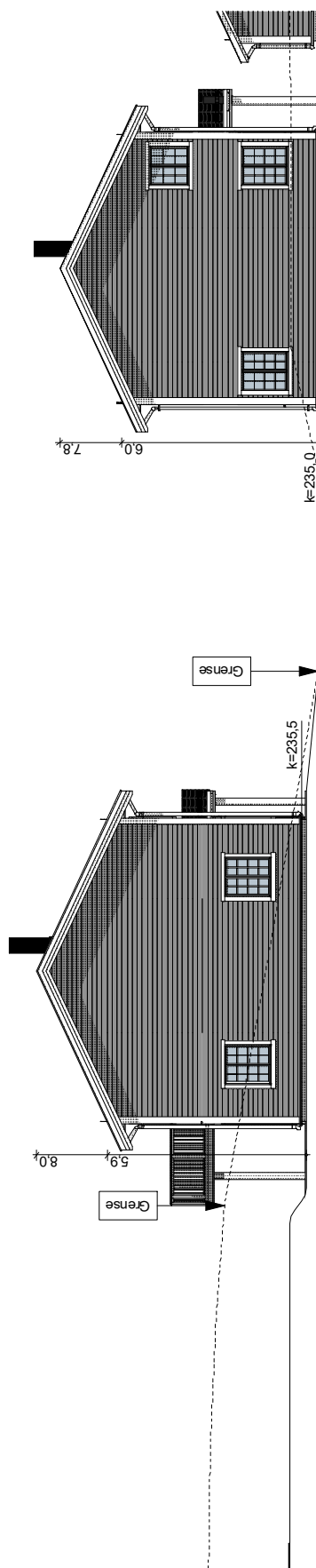

T74

1:200

T73

T73 Øst

- Eksisterende terreng
- \_\_\_\_\_ Fremtidig terreng
- . - . - . Gjennomsnittlig fremtidig terreng

**Prosjekt:**  
Smestadåsen - [www.smestadaasen.no](http://www.smestadaasen.no)

**Tegning:**  
T73 - Fasade Øst og snitt

**Målestokk (A4):**  
1:200

**Dato:**  
11.12.2019

**Tiltakshaver:**  
Riis Bygg AS

Romeriksgata 25  
2103 Lillestrøm

[www.riisbygg.no](http://www.riisbygg.no)  
post@riisbygg.no

© Alle rettigheter tilhører utarbeider for prosjekteringen. Kopiering eller bruk av disse tegningene er forbudt uten skriftlig samtykke.

ETBL 2008  
**RIISBYGG**

Oppdatert pr 25.10.20 - Side 31 av 81

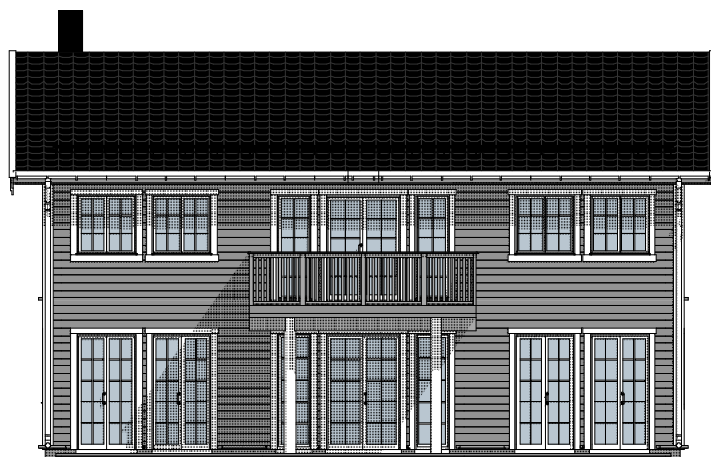

T73 Sør

1:150

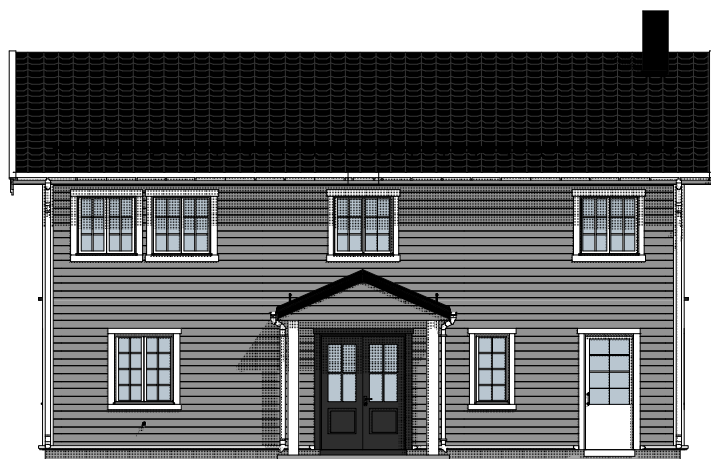

T73 Nord

1:150

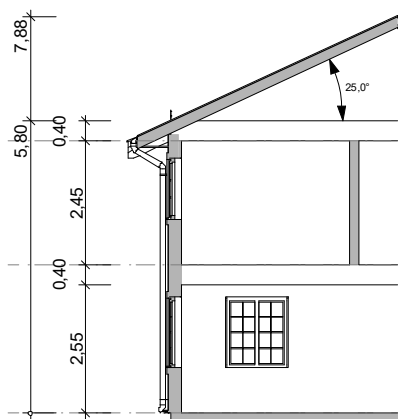

Snitt

1:150



T73 Vest

1:150

Prosjekt:  
Smestadåsen - [www.smestadaasen.no](http://www.smestadaasen.no)

Tegning:  
T73 - Fasade Sør, Nord & Vest og snitt

Målestokk (A4):  
1:150

Dato:  
11.12.2019

Tiltakshaver:  
Riis Bygg AS

Romeriksgata 25  
2103 Lillestrøm

[www.riisbygg.no](http://www.riisbygg.no)  
[post@riisbygg.no](mailto:post@riisbygg.no)

© Alle rettigheter tilhører utforvner for prosjekteringen. Kopiering eller bruk av disse tegningene er forbudt uten skriftlig samtykke

ETBL 2008  
**RIISBYGG**

Oppdatert pr 25.10.20 - Side 32 av 81



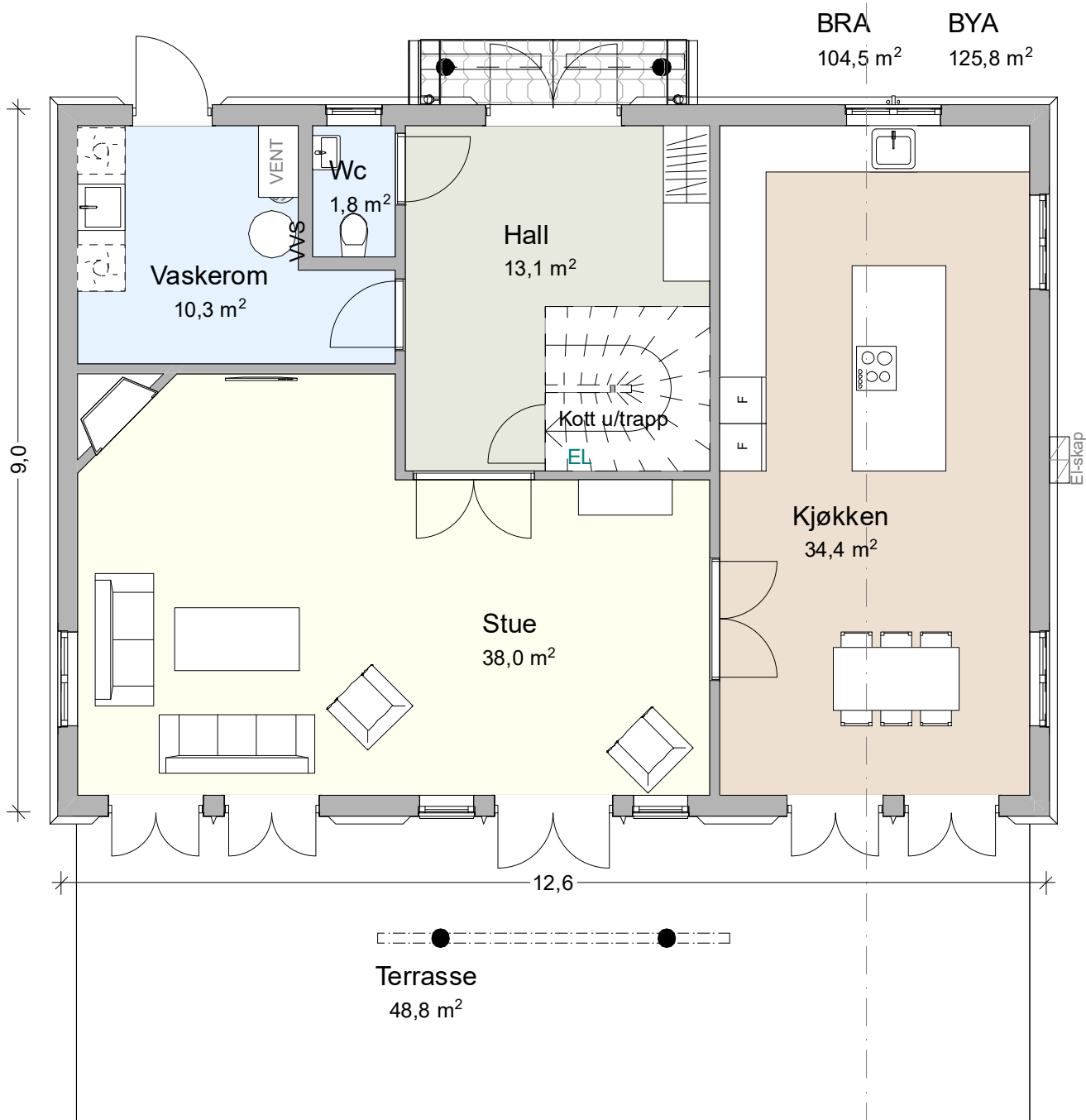

**Prosjekt:**  
Smestadåsen - [www.smestadaasen.no](http://www.smestadaasen.no)

**Tegning:**  
T73 - Plantegning 1.etg

**Målestokk (A4):**  
1:80

**Dato:**  
11.12.2019

**Tiltakshaver:**  
Riis Bygg AS

Romeriksgata 25      [www.riisbygg.no](http://www.riisbygg.no)  
2103 Lillestrøm      [post@riisbygg.no](mailto:post@riisbygg.no)

© Alle rettigheter tilhører utforvner for prosjekteringen, kopiering eller bruk av disse tegningene er forbudt uten skriftlig samtykke

ETBL 2008  
**RIISBYGG**

Oppdatert pr 25.10.20 - Side 33 av 81

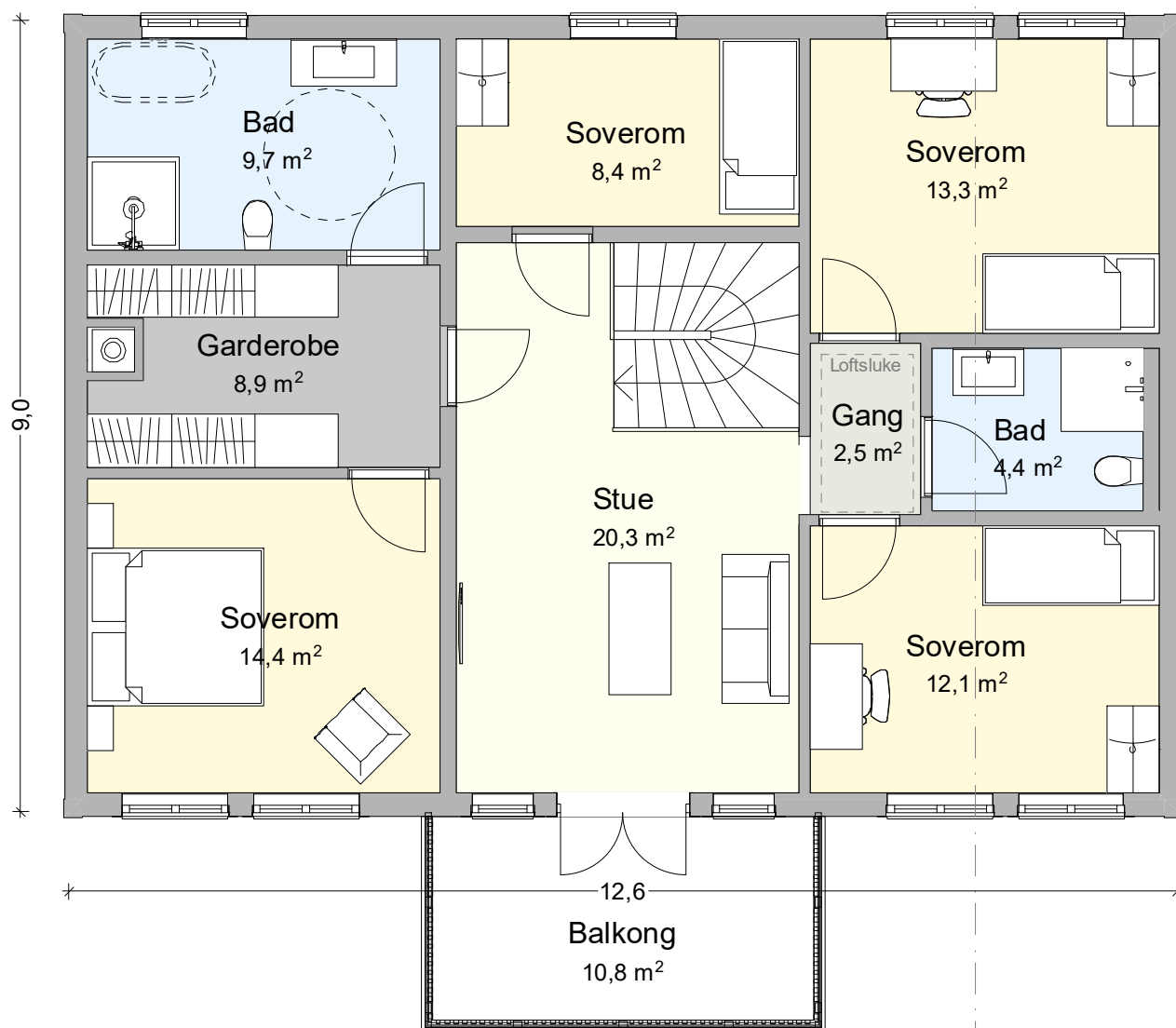
BRA  
104,5 m<sup>2</sup>

Prosjekt:  
Smestadåsen - [www.smestadaasen.no](http://www.smestadaasen.no)

Tegning:  
T73 - Plantegning 2.etg

Målestokk (A4):  
1:80

Dato:  
11.12.2019

Tiltakshaver:  
Riis Bygg AS

Romeriksgata 25  
2103 Lillestrøm  
[www.riisbygg.no](http://www.riisbygg.no)  
[post@riisbygg.no](mailto:post@riisbygg.no)

© Alle rettigheter tilhører utforvner for prosjekteringen, kopiering eller bruk av disse tegningene er forbudt uten skriftlig samtykke

ETBL 2008  
**RIISBYGG**

Oppdatert pr 25.10.20 - Side 34 av 81



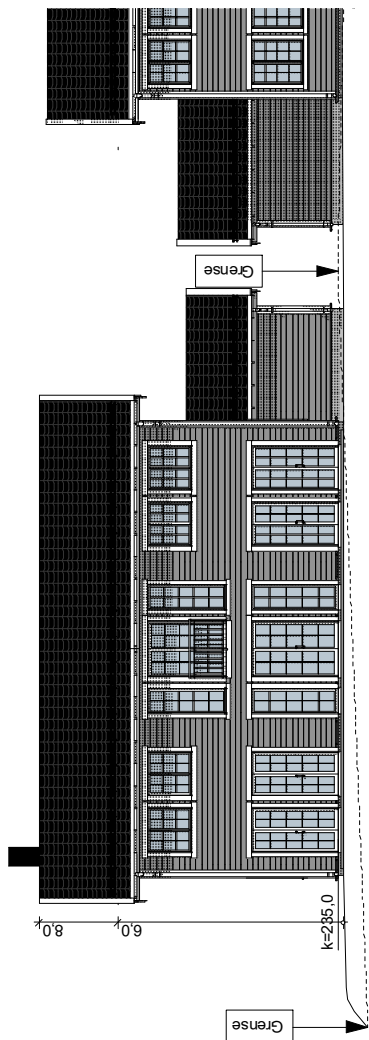

T75

T75 Sør

1:200

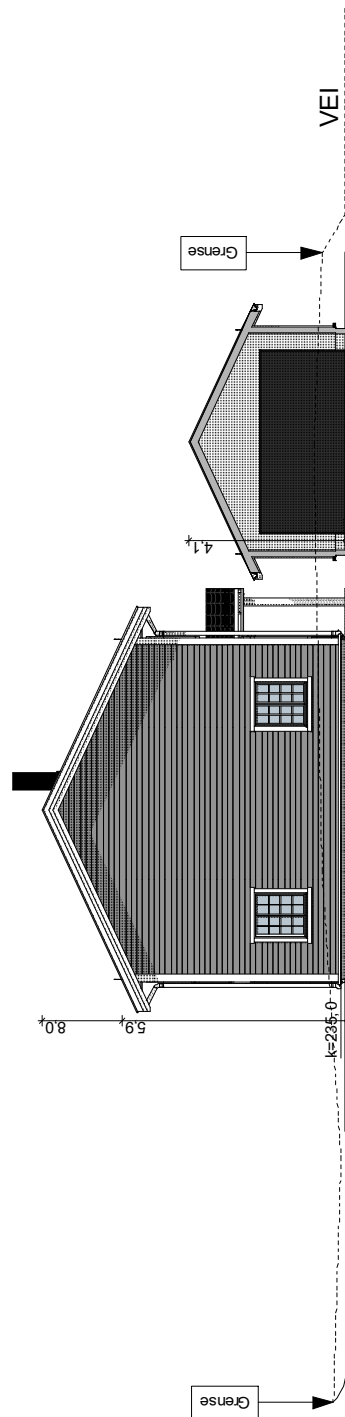

T75 Øst

1:200

-----	Eksisterende terreng
_____	Fremtidig terreng
- . - . - .	Gjennomsnittlig fremtidig terreng

**Prosjekt:**  
Smestadåsen - [www.smestadaasen.no](http://www.smestadaasen.no)

**Tegning:**  
T75 - Fasade Sør & Øst

**Målestokk (A4):**  
1:200

**Dato:**  
11.12.2019

**Tiltakshaver:**  
Riis Bygg AS

Romeriksgata 25  
2103 Lillestrøm  
[www.riisbygg.no](http://www.riisbygg.no)  
[post@riisbygg.no](mailto:post@riisbygg.no)

©. Alle rettigheter tilhører utførerne for prosjekteringen. Kopiering eller bruk av disse tegningene er forbudt uten skriftlig samtykke

ETBL 2008  
**RIISBYGG**

Oppdatert pr 25.10.20 - Side 36 av 81

T75

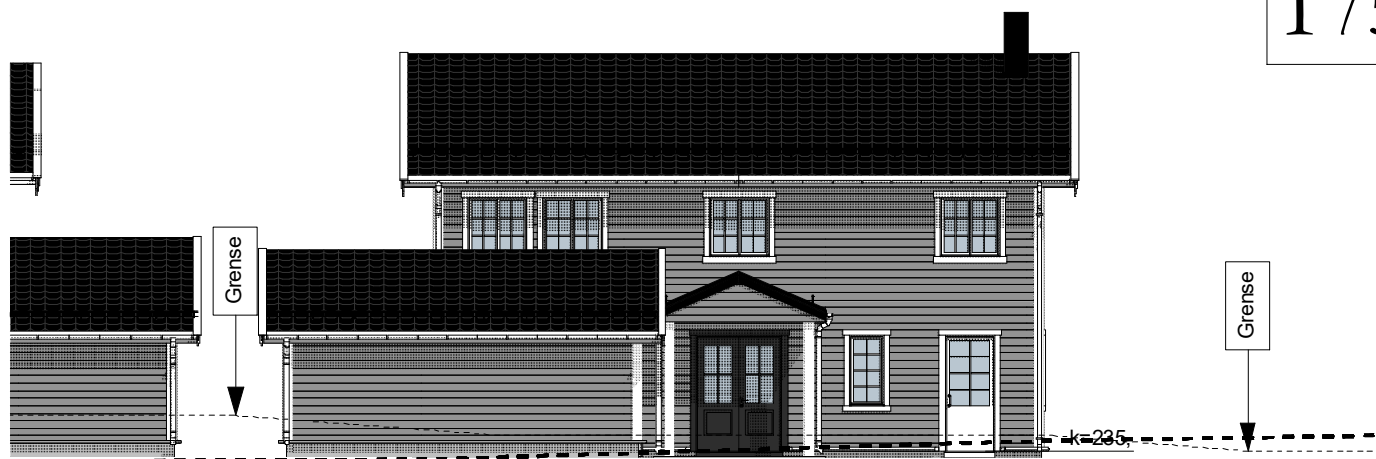

T75 Nord

1:150

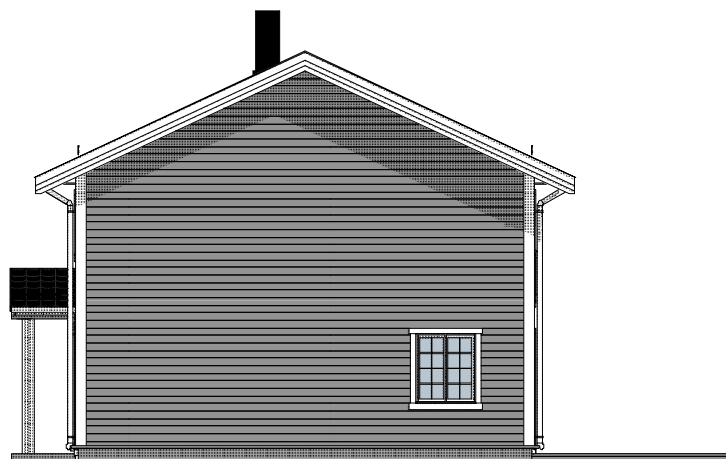

T75 Vest

1:150

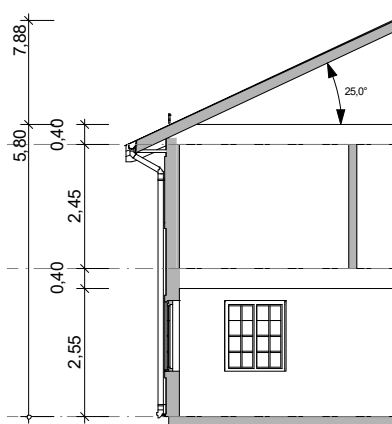

Snitt

1:150

Prosjekt:  
Smestadåsen - [www.smestadaasen.no](http://www.smestadaasen.no)

Tegning:  
T75 - Fasade Nord & Vest og snitt

Målestokk (A4):  
1:150

Dato:  
11.12.2019

Tiltakshaver:  
Riis Bygg AS

Romeriksgata 25  
2103 Lillestrøm  
[www.riisbygg.no](http://www.riisbygg.no)  
[post@riisbygg.no](mailto:post@riisbygg.no)

© Alle rettigheter tilhører utforvner for prosjekteringen, kopiering eller bruk av disse tegningene er forbudt uten skriftlig samtykke

ETBL 2008  
**RIISBYGG**

Oppdatert pr 25.10.20 - Side 37 av 81

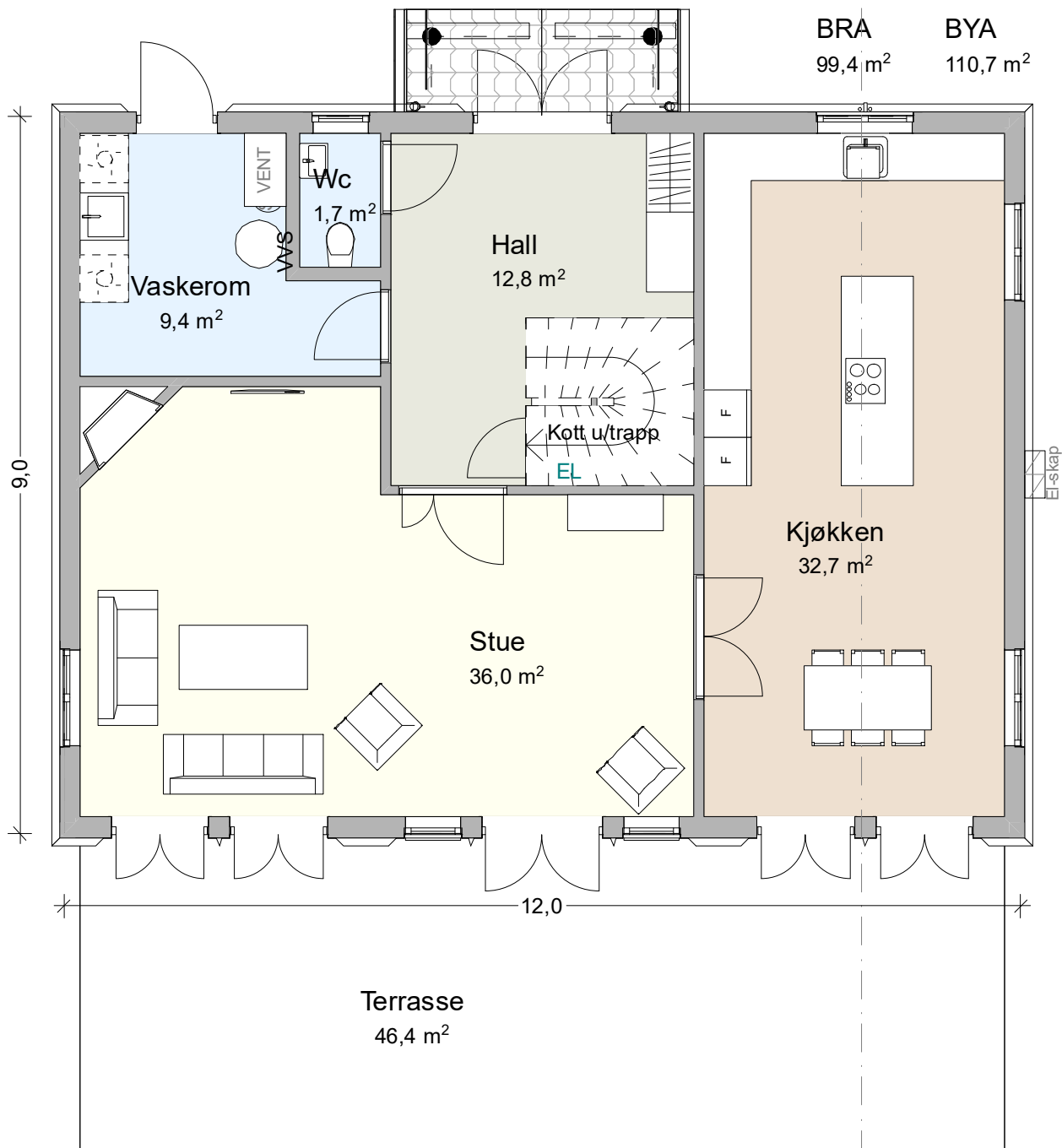

**Prosjekt:**  
Smestadåsen - [www.smestadaasen.no](http://www.smestadaasen.no)

**Tegning:**  
T75 - Plantegning 1.etg

**Målestokk (A4):**  
1:80

**Dato:**  
11.12.2019

**Tiltakshaver:**  
Riis Bygg AS

Romeriksgata 25  
2103 Lillestrøm  
www.riisbygg.no  
post@riisbygg.no

© Alle rettigheter tilhører utforvner for prosjekteringen, kopiering eller bruk av disse tegningene er forbudt uten skriftlig samtykke

ETBL 2008  
**RIISBYGG**

Oppdatert pr 25.10.20 - Side 38 av 81

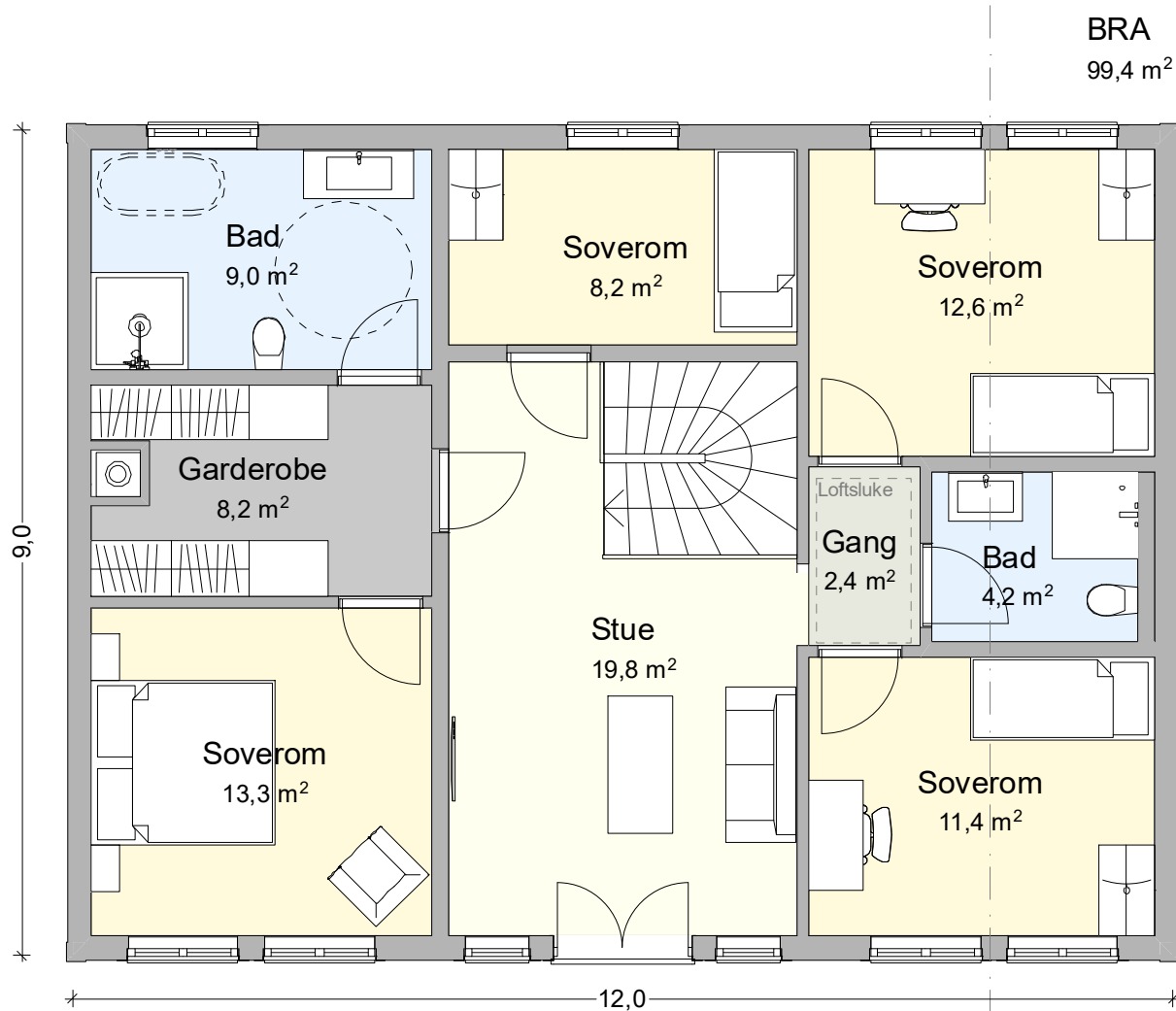

**Prosjekt:**  
Smestadåsen - [www.smestadaasen.no](http://www.smestadaasen.no)

**Tegning:**  
T75 - Plantegning 2.etg

**Målestokk (A4):**  
1:80

**Dato:**  
11.12.2019

**Tiltakshaver:**  
Riis Bygg AS

Romeriksgata 25  
2103 Lillestrøm

[www.riisbygg.no](http://www.riisbygg.no)  
[post@riisbygg.no](mailto:post@riisbygg.no)

© Alle rettigheter tilhører utgiveren for prosjektering, kopiering eller bruk av disse tegningene er forbudt uten skriftlig samtykke

ETBL 2008  
**RIISBYGG**

Oppdatert pr 25.10.20 - Side 39 av 81

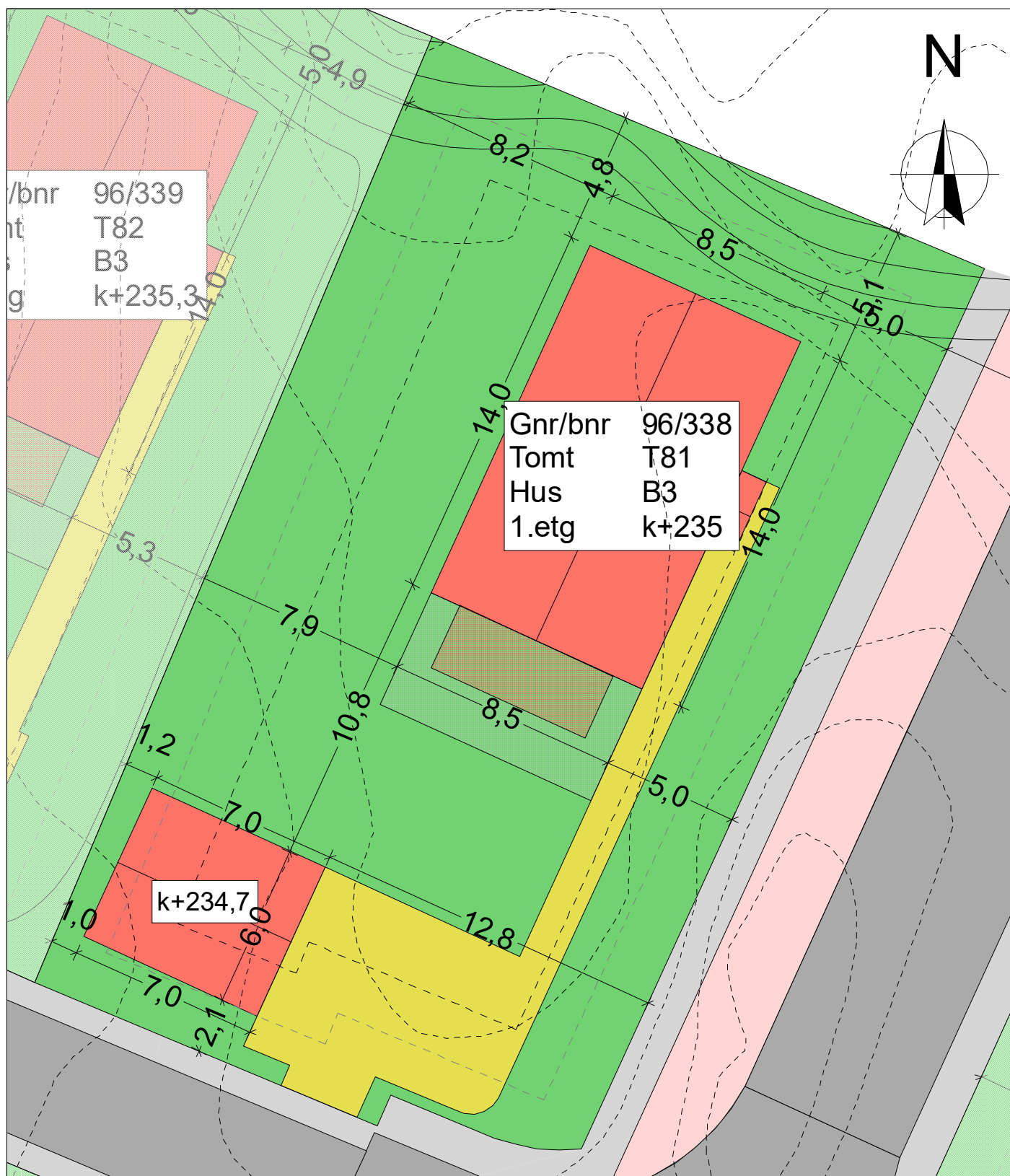

**Prosjekt:**  
Smestadåsen - [www.smestadaasen.no](http://www.smestadaasen.no)

**Tegning:**  
T81 - Kartutsnitt

**Målestokk (A4):**  
1:200

**Dato:**  
11.12.2019

**Tiltakshaver:**  
Riis Bygg AS

Romeriksgata 25  
2103 Lillestrøm  
[www.riisbygg.no](http://www.riisbygg.no)  
[post@riisbygg.no](mailto:post@riisbygg.no)

© Alle rettigheter tilhører utforvarende for prosjekteringen. Kopiering eller bruk av disse tegningene er forbudt uten skriftlig samtykke.

ETBL 2008  
**RIISBYGG**

Oppdatert pr 25.10.20 - Side 40 av 81



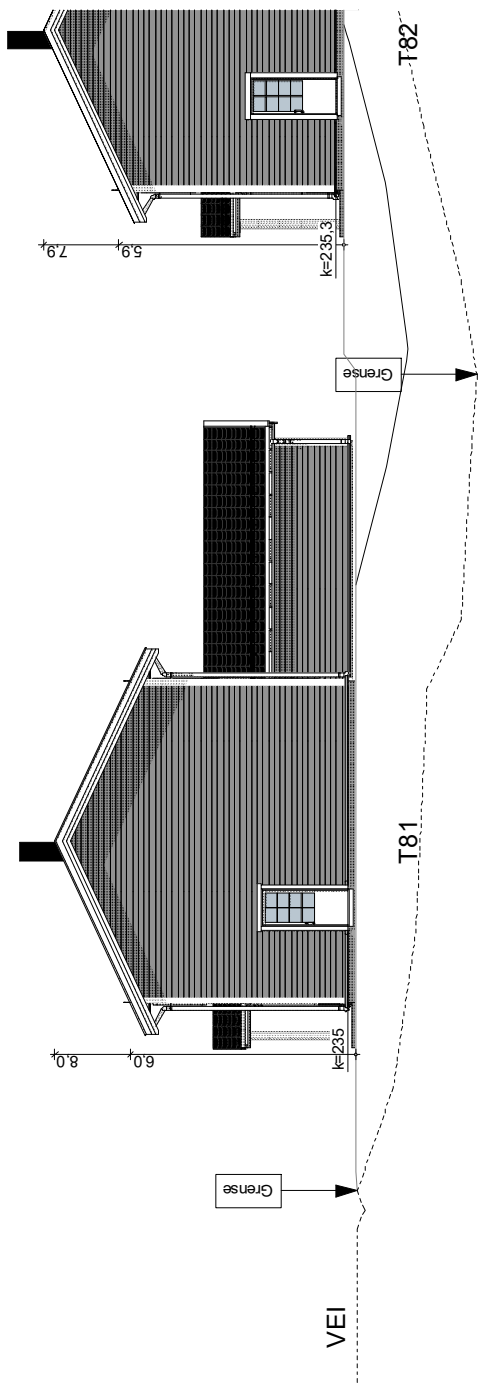

1:200

T81 Nord

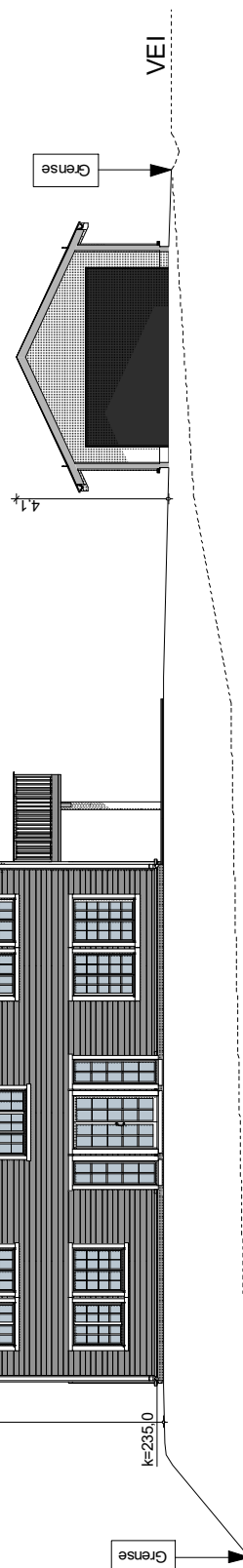

1:200

T81 Vest

- Eksisterende terreng
- \_\_\_\_\_ Fremtidig terreng
- Gjennomsnittlig fremtidig terreng

**Prosjekt:**  
Smestadåsen - [www.smestadaasen.no](http://www.smestadaasen.no)

**Tegning:**  
T81 - Fasade Nord & Vest

**Målestokk (A4):**  
1:200

**Dato:**  
11.12.2019

**Tiltakshaver:**  
Riis Bygg AS

Romeriksgata 25  
2103 Lillestrøm

[www.riisbygg.no](http://www.riisbygg.no)  
post@riisbygg.no

© Alle rettigheter tilhører utforfatter for prosjekteringen. Kopiering eller bruk av disse tegningene er forbudt uten skriftlig samtykke.

ETSL 2008  
**RIISBYGG**

Oppdatert pr 25.10.20 - Side 41 av 81

# T81



T81 Sør

1:150

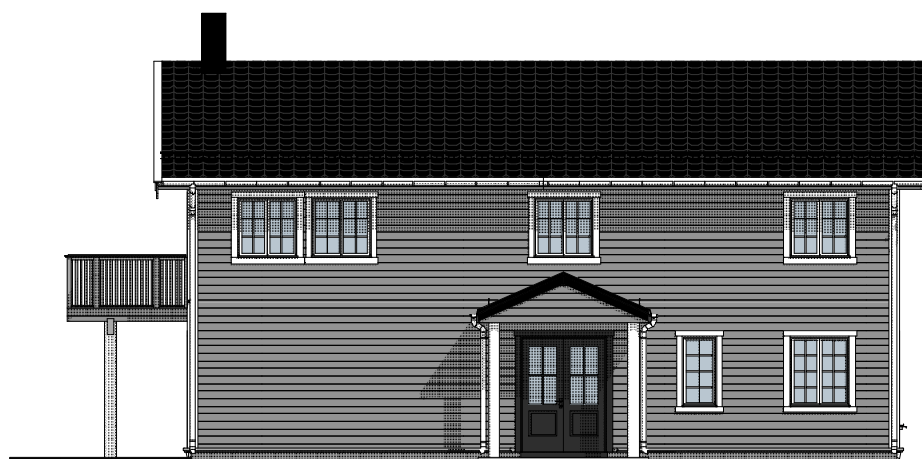

T81 Øst

1:150

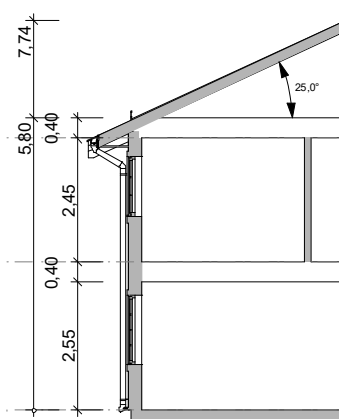

Snitt

1:150

Prosjekt:  
Smestadåsen - [www.smestadaasen.no](http://www.smestadaasen.no)

Tegning:  
T81 - Fasade Sør & Øst og snitt

Målestokk (A4):  
1:150

Dato:  
11.12.2019

Tiltakshaver:  
Riis Bygg AS

Romeriksgata 25  
2103 Lillestrøm  
[www.riisbygg.no](http://www.riisbygg.no)  
[post@riisbygg.no](mailto:post@riisbygg.no)

© Alle rettigheter tilhører utøveren for prosjekteringen, kopiering eller bruk av disse tegningene er forbudt uten skriftlig samtykke

ETBL 2008  
**RIISBYGG**

Oppdatert pr 25.10.20 - Side 42 av 81

# T81



Prosjekt:  
Smestadåsen - [www.smestadaasen.no](http://www.smestadaasen.no)

Tegning:  
T81 - Plantegning 1.etg

Målestokk (A4):  
1:80

Dato:  
11.12.2019

Tiltakshaver:  
Riis Bygg AS

Romeriksgata 25  
2103 Lillestrøm  
[www.riisbygg.no](http://www.riisbygg.no)  
[post@riisbygg.no](mailto:post@riisbygg.no)

© Alle rettigheter tilhører utforvender for prosjekteringen. Kopiering eller bruk av disse tegningene er forbudt uten skriftlig samtykke.

ETBL 2008  
**RIISBYGG**

Oppdatert pr 25.10.20 - Side 43 av 81

# T81

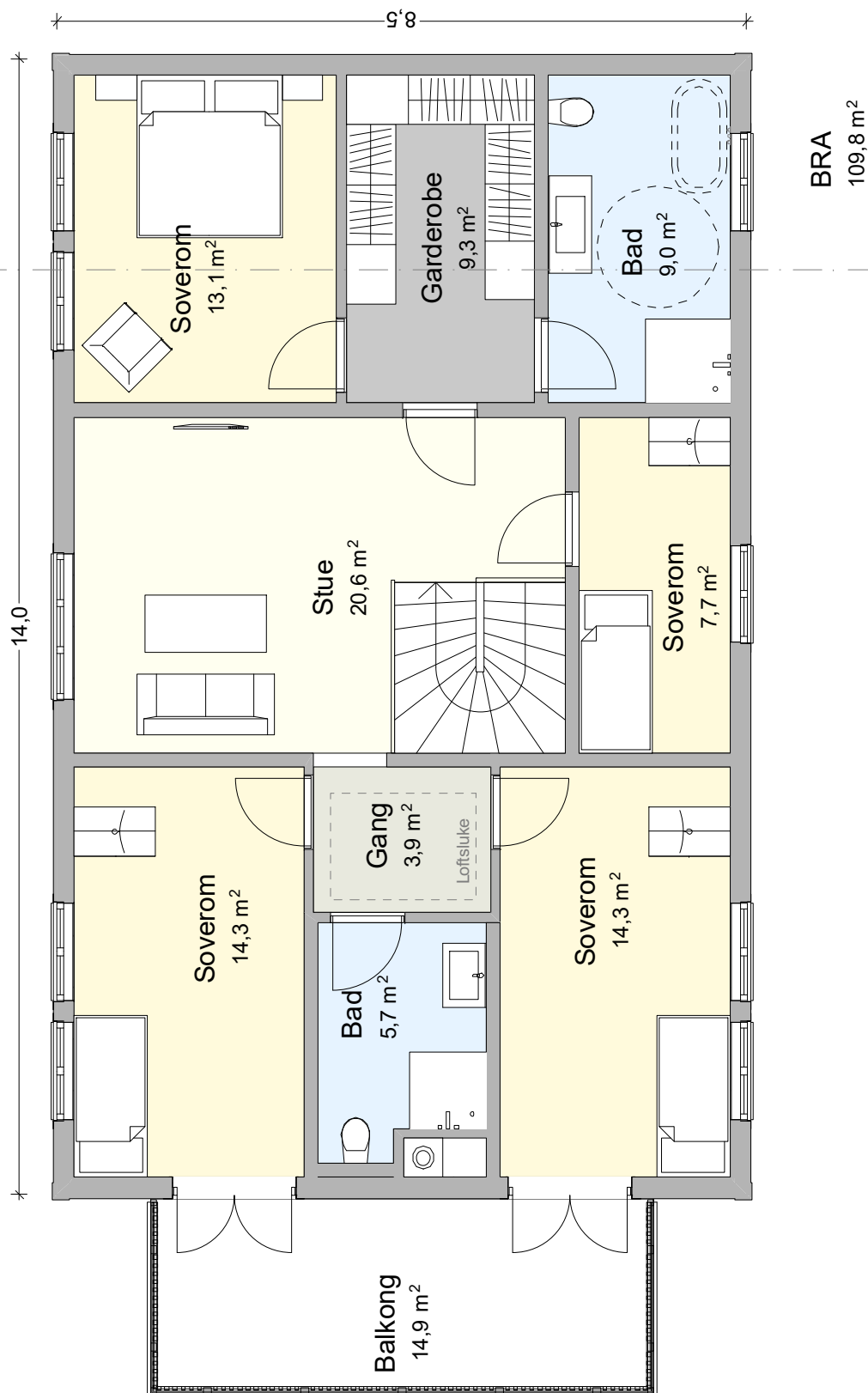

**Prosjekt:**  
Smestadåsen - [www.smestadaasen.no](http://www.smestadaasen.no)

**Tegning:**  
T81 - Plantegning 2.etg

**Målestokk (A4):**  
1:80

**Dato:**  
11.12.2019

**Tiltakshaver:**  
Riis Bygg AS

Romeriksgata 25  
2103 Lillestrøm  
[www.riisbygg.no](http://www.riisbygg.no)  
[post@riisbygg.no](mailto:post@riisbygg.no)

© Alle rettigheter allerede forbeholdt for prosjektering, kopiering eller bruk av disse tegningene er forbudt uten skriftlig samtykke

ETBL 2008  
**RIISBYGG**

Oppdatert pr 25.10.20 - Side 44 av 81

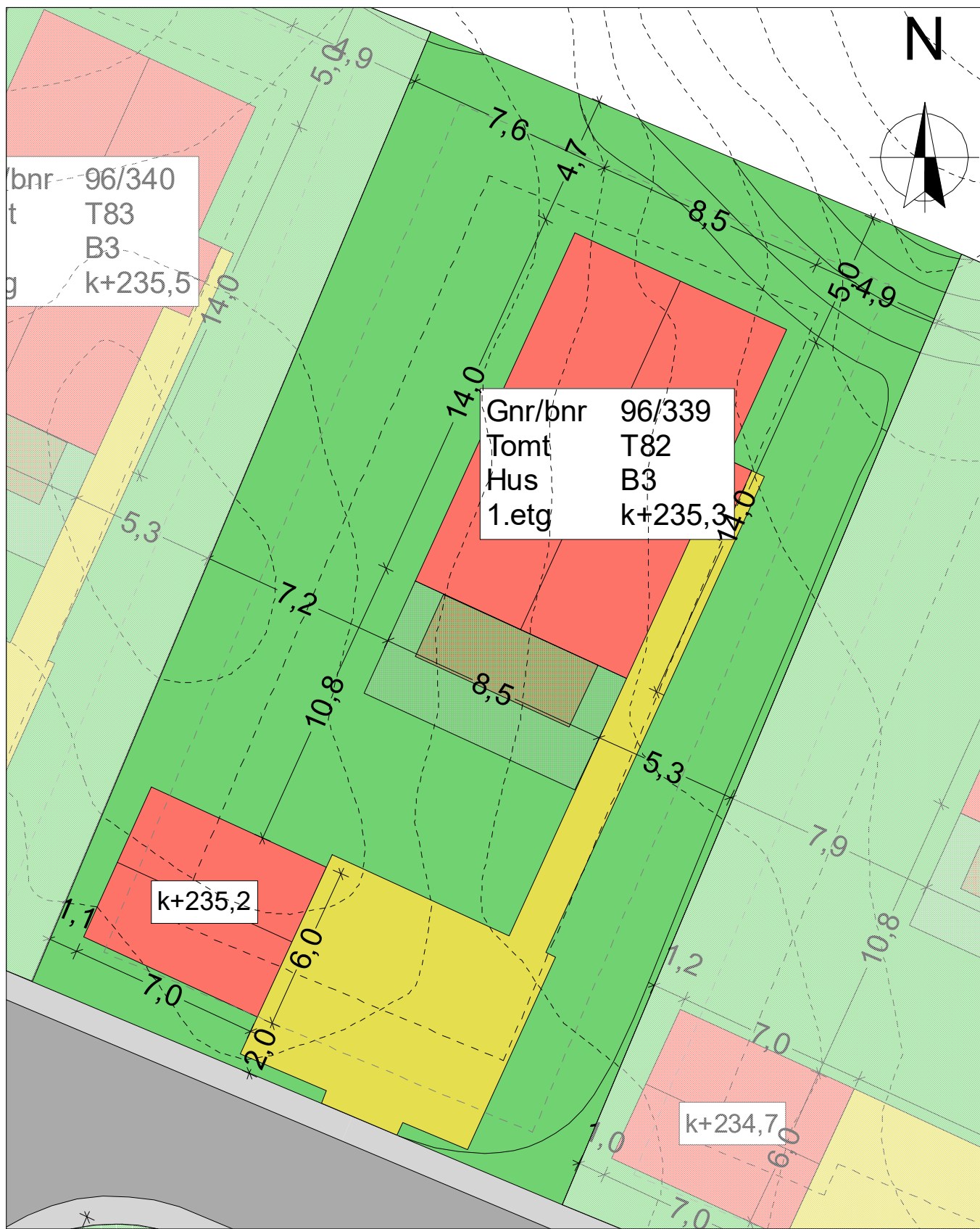

**Prosjekt:**  
Smestadåsen - [www.smestadaasen.no](http://www.smestadaasen.no)

**Tegning:**  
T82 - Kartutsnitt

**Målestokk (A4):**  
1:200

**Dato:**  
11.12.2019

**Tiltakshaver:**  
Riis Bygg AS

Romeriksgata 25  
2103 Lillestrøm  
[www.riisbygg.no](http://www.riisbygg.no)  
[post@riisbygg.no](mailto:post@riisbygg.no)

© Alle rettigheter tilhører utførerne for prosjekteringen. Kopiering eller bruk av disse tegningene er forbudt uten skriftlig samtykke

ETBL 2008  
**RIISBYGG**

Oppdatert pr 25.10.20 - Side 45 av 81

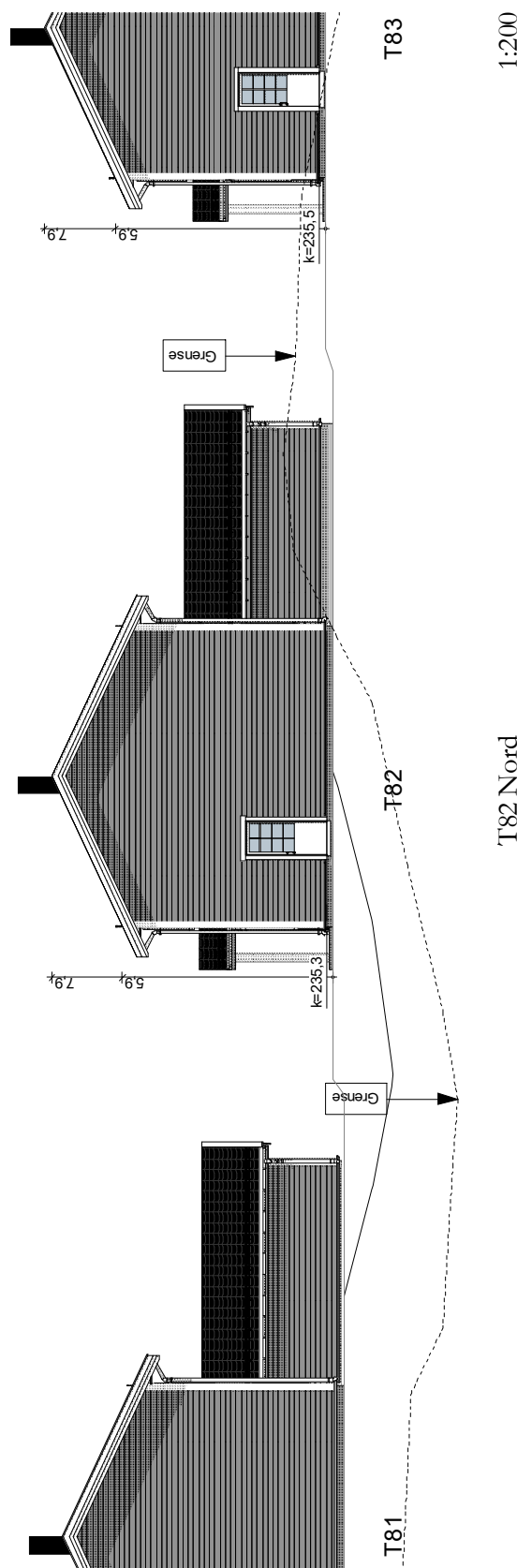
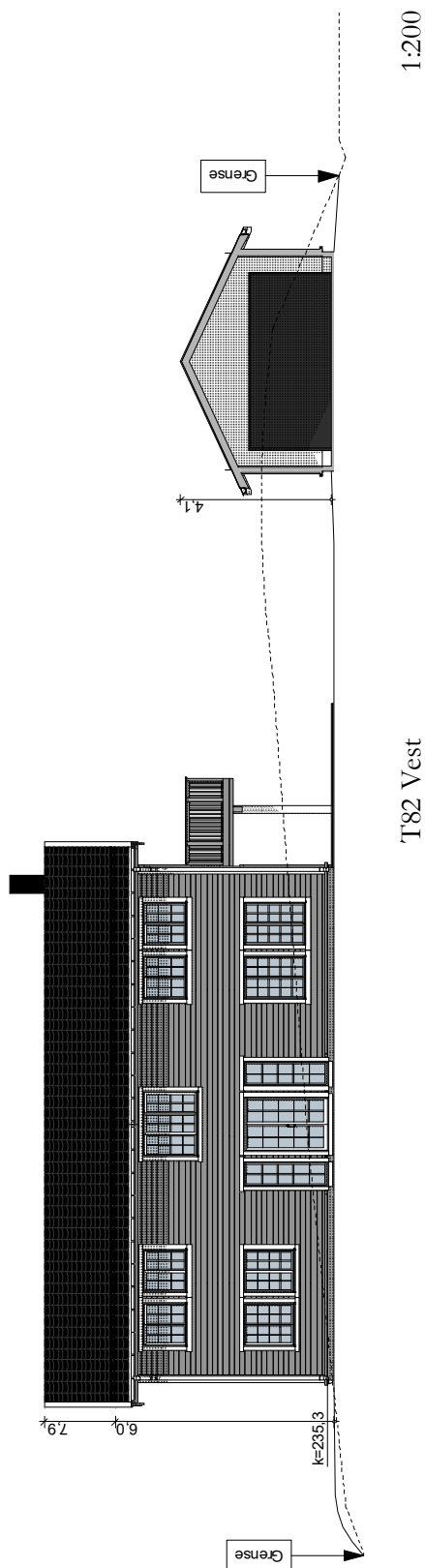

-----	Eksisterende terreng
-----	Fremtidig terreng
-----	Gjennomsnittlig fremtidig terreng

**Prosjekt:**  
Smestadåsen - [www.smestadaasen.no](http://www.smestadaasen.no)

**Tegning:**  
T82 - Fasade Vest & Nord

**Målestokk (A4):**  
1:200

**Dato:**  
11.12.2019

**Tiltakshaver:**  
Riis Bygg AS

Romeriksgata 25  
2103 Lillestrøm

[www.riisbygg.no](http://www.riisbygg.no)  
[post@riisbygg.no](mailto:post@riisbygg.no)

© Alle rettigheter allerede oppbevart for prosjektering, kopiering eller bruk av disse tegningene er forbudt uten skriftlig samtykke

ETBL 2008  
**RIISBYGG**

Oppdatert pr 25.10.20 - Side 46 av 81

# T82



T82 Sør

1:150

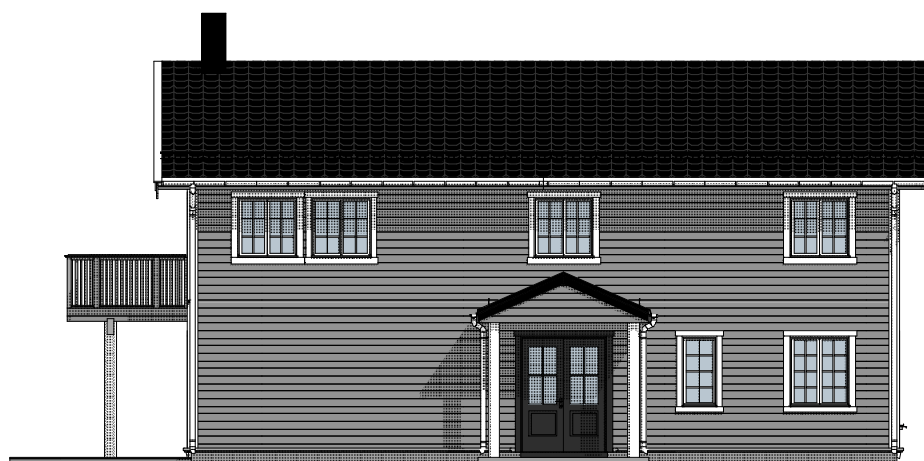

T82 Øst

1:150

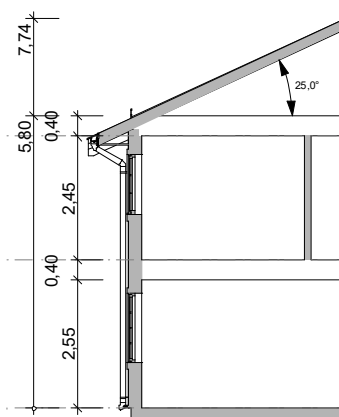

Snitt

1:150

Prosjekt:  
Smestadåsen - [www.smestadaasen.no](http://www.smestadaasen.no)

Tegning:  
T82 - Fasade Sør & Øst og snitt

Målestokk (A4):  
1:150

Dato:  
11.12.2019

Tiltakshaver:  
Riis Bygg AS

Romeriksgata 25  
2103 Lillestrøm  
[www.riisbygg.no](http://www.riisbygg.no)  
[post@riisbygg.no](mailto:post@riisbygg.no)

© Alle rettigheter tilhører utforvner for prosjektering, kopiering eller bruk av disse tegningene er forbudt uten skriftlig samtykke

ETBL 2008  
**RIISBYGG**

Oppdatert pr 25.10.20 - Side 47 av 81

# T82



Prosjekt:  
Smestadåsen - [www.smestadaasen.no](http://www.smestadaasen.no)

Tegning:  
T82 - Plantegning 1.etg

Målestokk (A4):  
1:80

Dato:  
11.12.2019

Tiltakshaver:  
Riis Bygg AS

Romeriksgata 25  
2103 Lillestrøm  
[www.riisbygg.no](http://www.riisbygg.no)  
[post@riisbygg.no](mailto:post@riisbygg.no)

© Alle rettigheter tilhører utforvender for prosjektering, kopiering eller bruk av disse tegningene er forbudt uten skriftlig samtykke

ETBL 2008  
**RIISBYGG**

Oppdatert pr 25.10.20 - Side 48 av 81



# T82

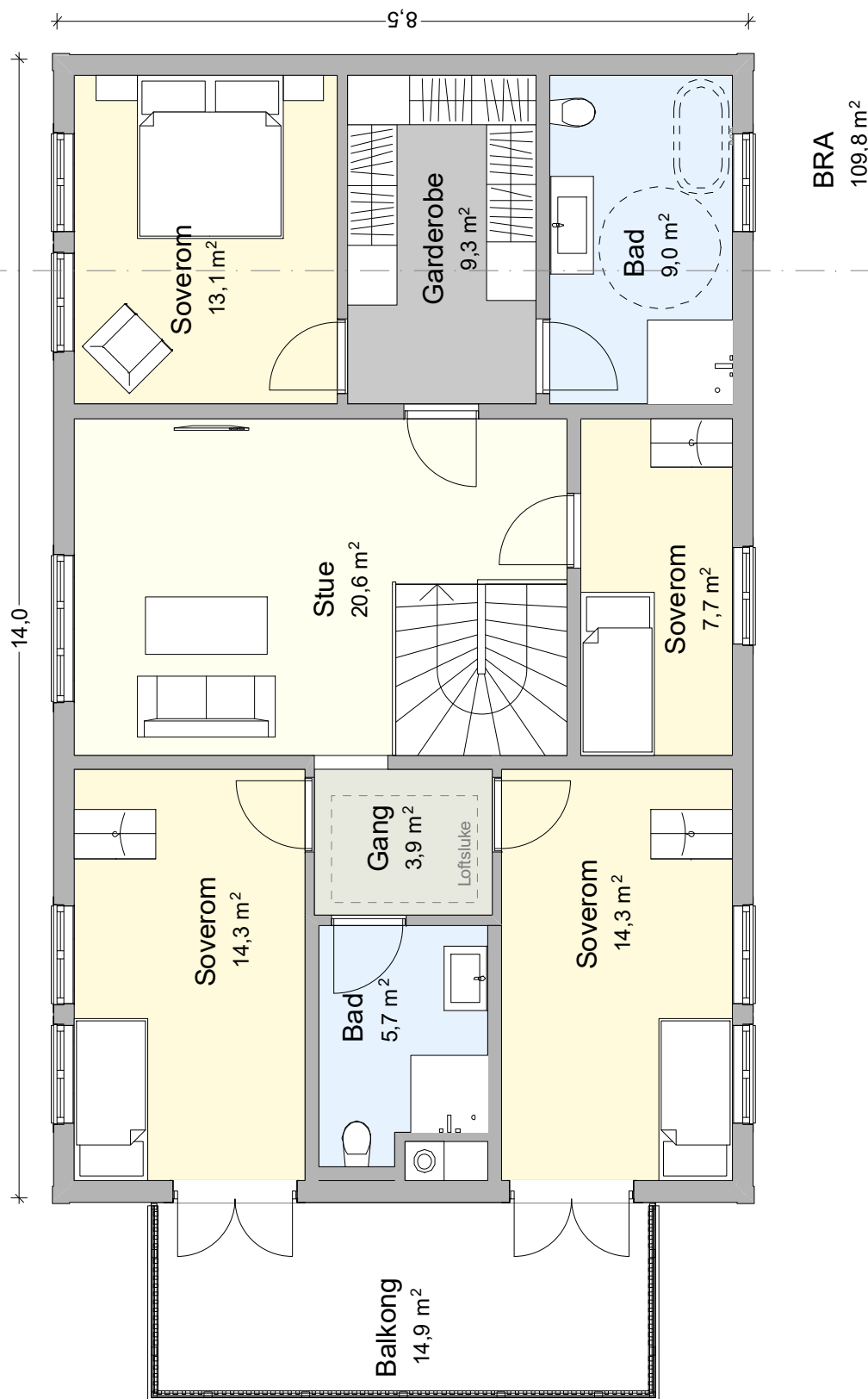

Prosjekt:  
Smestadåsen - [www.smestadaasen.no](http://www.smestadaasen.no)

Tegning:  
T82 - Plantegning 2.etg

Målestokk (A4):  
1:80

Dato:  
11.12.2019

Tiltakshaver:  
Riis Bygg AS

Romeriksgata 25  
2103 Lillestrøm

[www.riisbygg.no](http://www.riisbygg.no)  
[post@riisbygg.no](mailto:post@riisbygg.no)

© Alle rettigheter allerede forbeholdt for prosjektering, kopiering eller bruk av disse tegningene er forbudt uten skriftlig samtykke

ETBL 2008  
**RIISBYGG**

Oppdatert pr 25.10.20 - Side 49 av 81

# T83

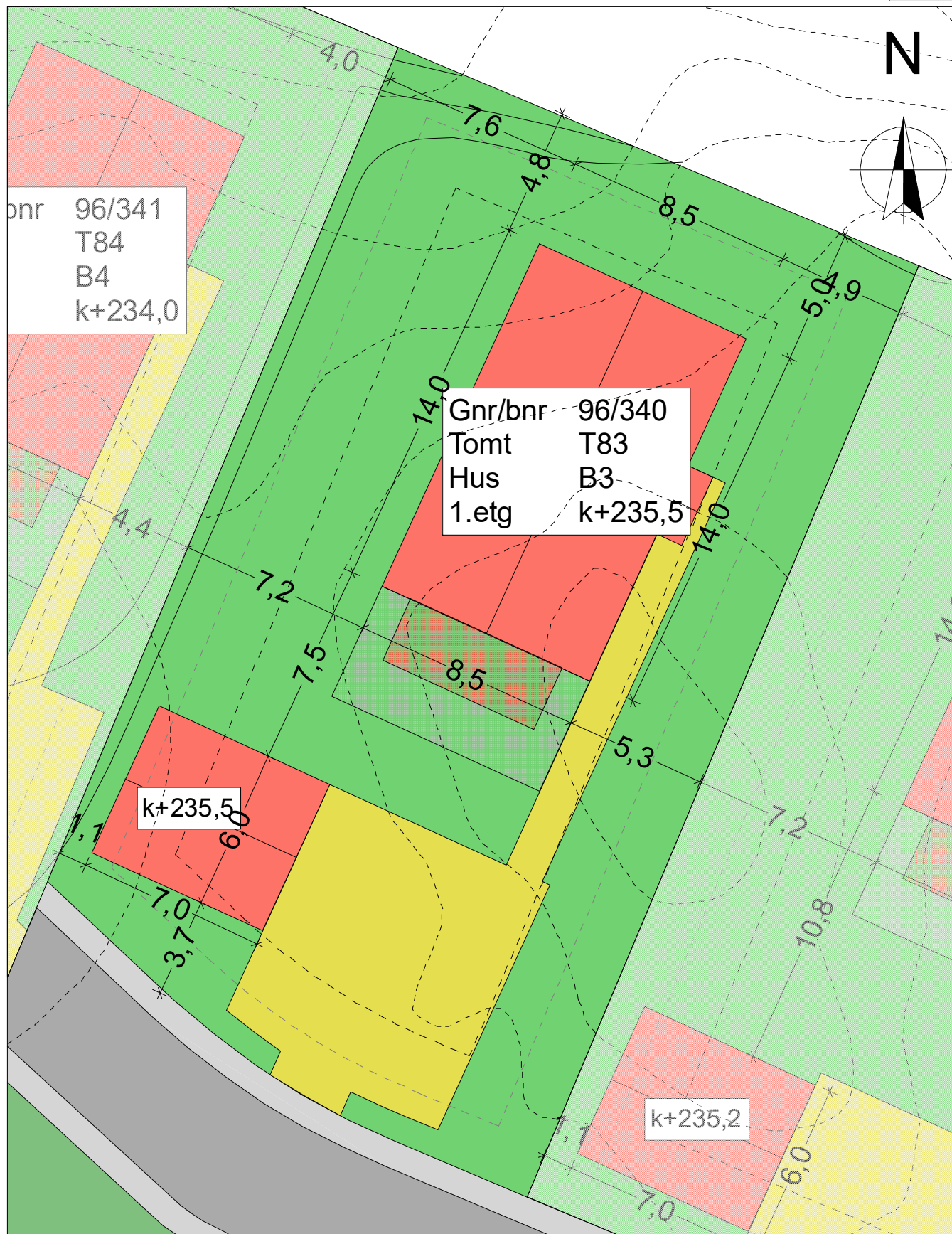

Prosjekt:  
Smestadåsen - [www.smestadaasen.no](http://www.smestadaasen.no)

Tegning:  
T83 - Kartutsnitt

Målestokk (A4):  
1:200

Dato:  
11.12.2019

Tiltakshaver:  
Riis Bygg AS

Romeriksgata 25  
2105 Lillestrøm  
[www.riisbygg.no](http://www.riisbygg.no)  
[post@riisbygg.no](mailto:post@riisbygg.no)

© Alle rettigheter reservede for prosjektering, kopiering eller bruk av disse tegningene er forbudt uten skriftlig samtykke

ETBL 2008  
**RIISBYGG**

Oppdatert pr 25.10.20 - Side 50 av 81

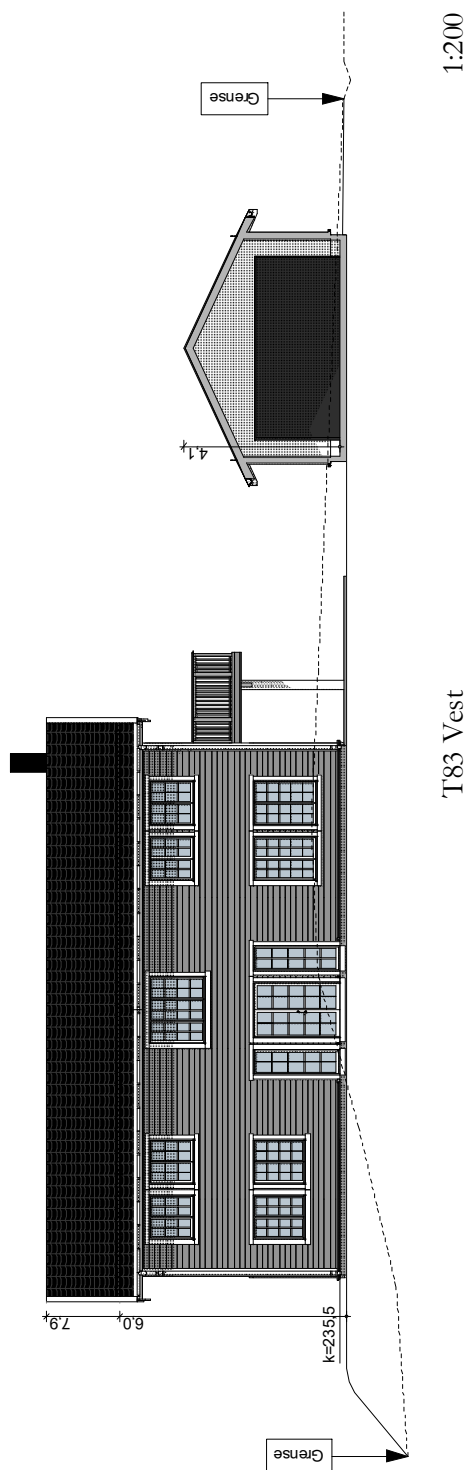

T83 Vest

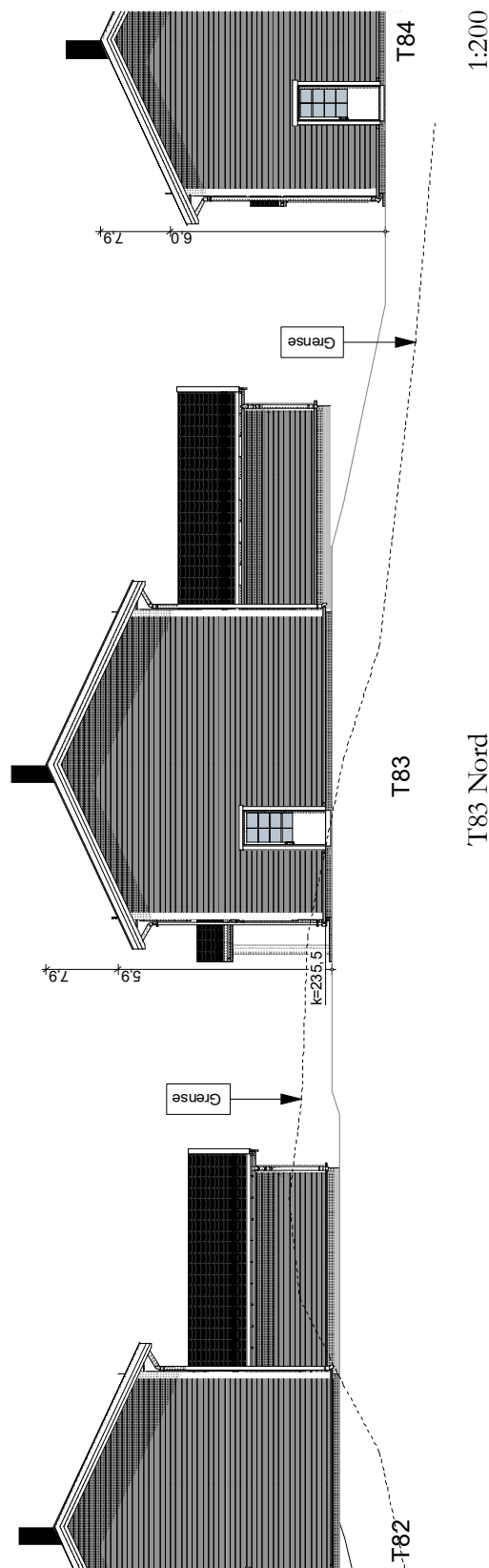

T83 Nord

- Eksisterende terreng
- \_\_\_\_\_ Fremtidig terreng
- . - . - . Gjennomsnittlig fremtidig terreng

**Prosjekt:**  
Smestadåsen - [www.smestadaasen.no](http://www.smestadaasen.no)

**Tegning:**  
T83 - Fasade Vest & Nord

**Målestokk (A4):**  
1:200

**Dato:**  
11.12.2019

**Tiltakshaver:**  
Riis Bygg AS

Romeriksgata 25  
2103 Lillestrøm

[www.riisbygg.no](http://www.riisbygg.no)  
post@riisbygg.no

© Alle rettigheter tilhører utforvner for prosjekteringen, kopiering eller bruk av disse tegningene er forbudt uten skriftlig samtykke

ETBL 2008  
**RIISBYGG**

Oppdatert pr 25.10.20 - Side 51 av 81

# T83



T83 Sør

1:150

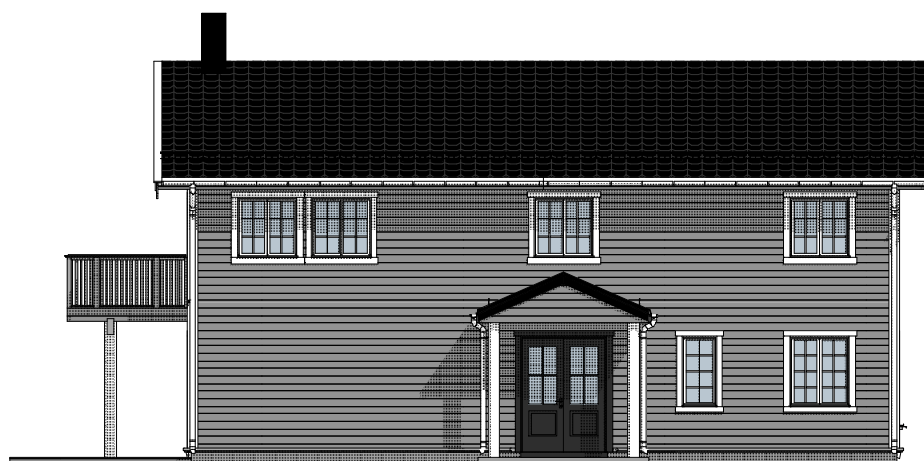

T83 Øst

1:150

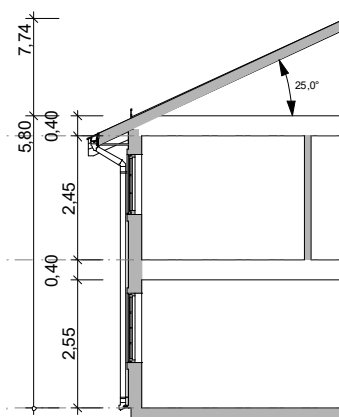

Snitt

1:150

Prosjekt:  
Smestadåsen - [www.smestadaasen.no](http://www.smestadaasen.no)

Tegning:  
T83 - Fasade Sør & Øst og snitt

Målestokk (A4):  
1:150

Dato:  
11.12.2019

Tiltakshaver:  
Riis Bygg AS

Romeriksgata 25  
2103 Lillestrøm  
[www.riisbygg.no](http://www.riisbygg.no)  
[post@riisbygg.no](mailto:post@riisbygg.no)

© Alle rettigheter tilhører utforvner for prosjektering, kopiering eller bruk av disse tegningene er forbudt uten skriftlig samtykke

ETBL 2008  
**RIISBYGG**

Oppdatert pr 25.10.20 - Side 52 av 81

# T83

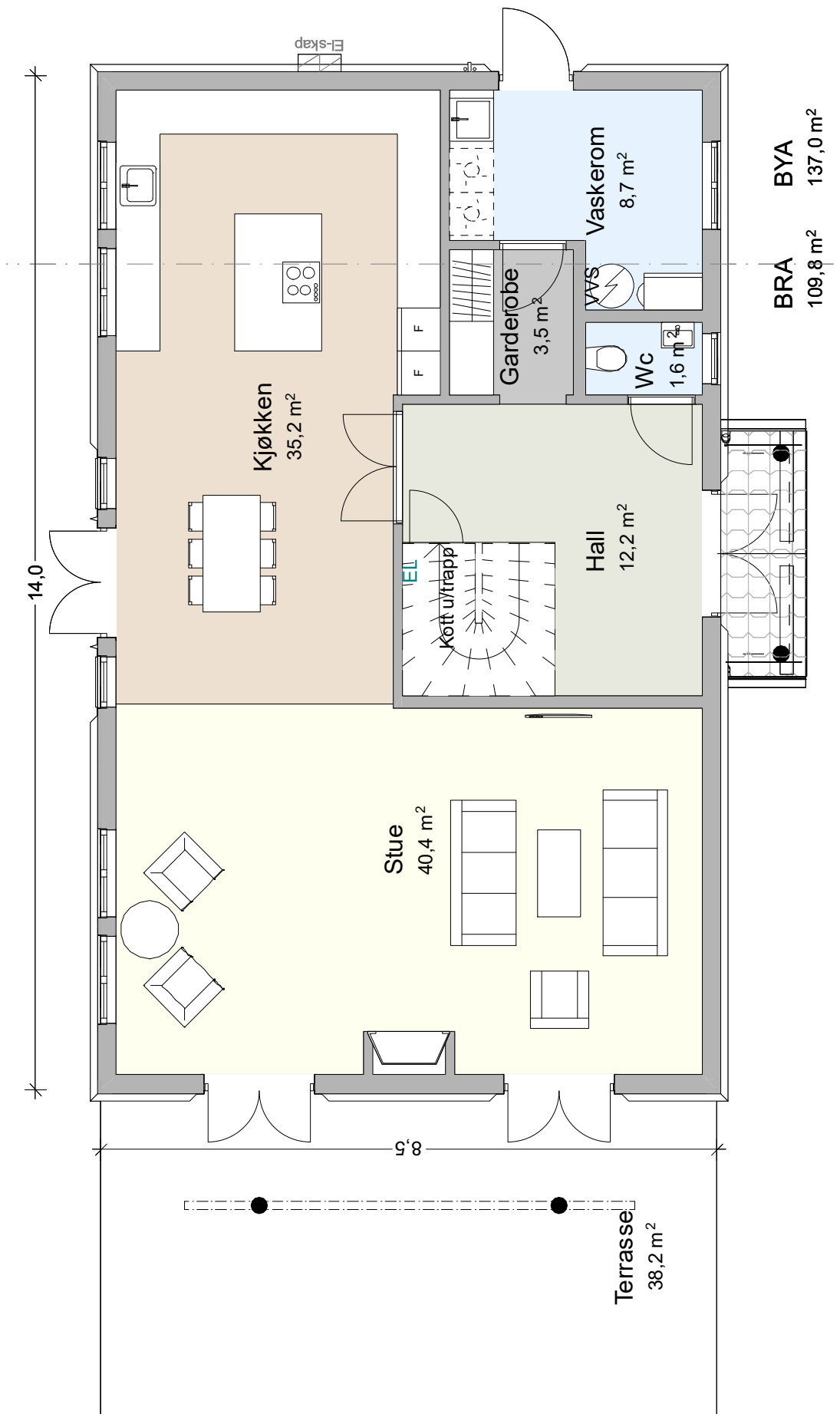

Prosjekt:  
Smestadåsen - [www.smestadaasen.no](http://www.smestadaasen.no)

Tegning:  
T83 - Plantegning 1.etg

Målestokk (A4):  
1:80

Dato:  
11.12.2019

Tiltakshaver:  
Riis Bygg AS

Romeriksgata 25  
2103 Lillestrøm  
[www.riisbygg.no](http://www.riisbygg.no)  
[post@riisbygg.no](mailto:post@riisbygg.no)

© Alle rettigheter allerede utgående for prosjektering, kopiering eller bruk av disse tegningene er forbudt uten skriftlig samtykke

ETBL 2008  
**RIISBYGG**

Oppdatert pr 25.10.20 - Side 53 av 81

# T83

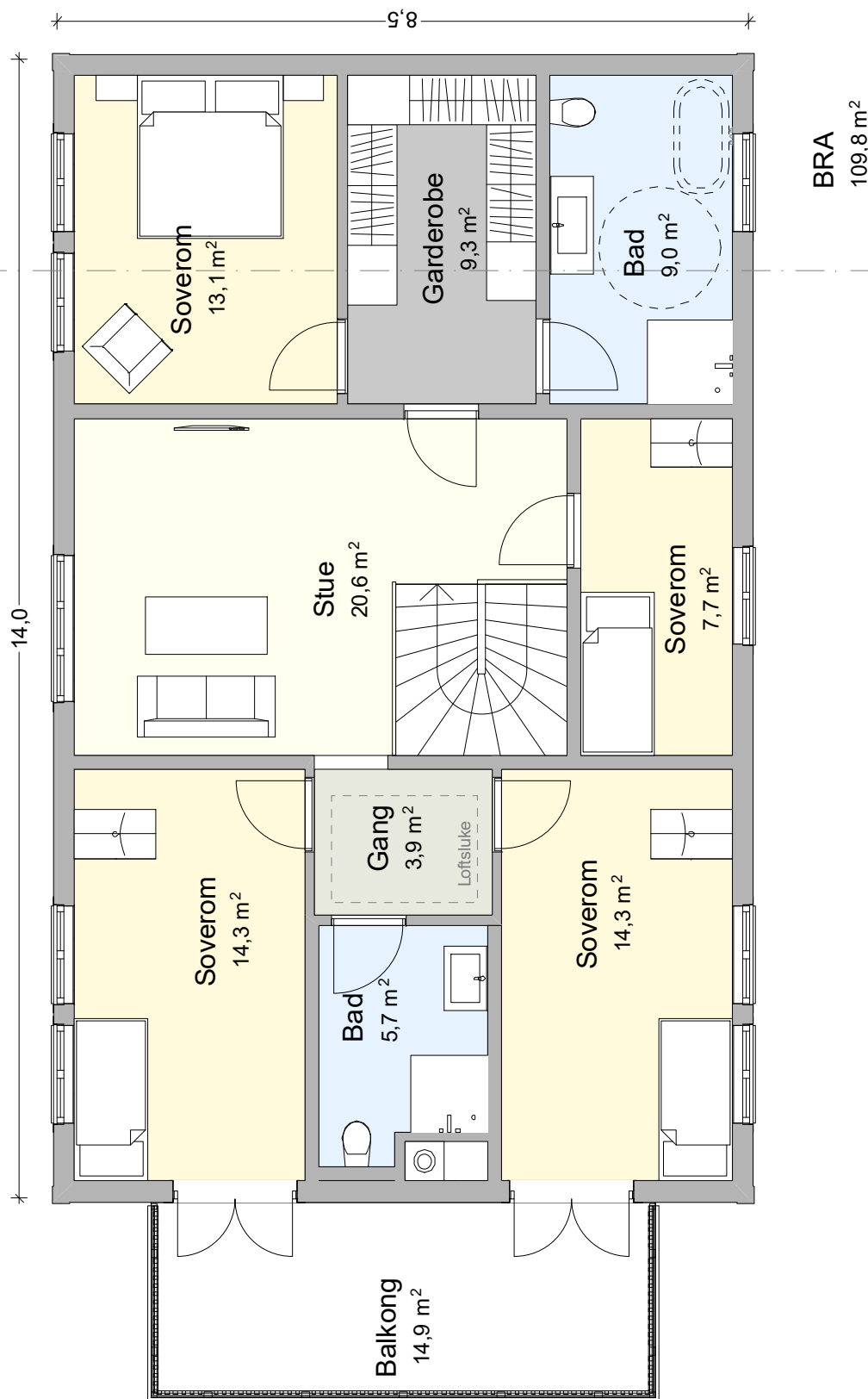

Prosjekt:  
Smestadåsen - [www.smestadaasen.no](http://www.smestadaasen.no)

Tegning:  
T83 - Plantegning 2.etg

Målestokk (A4):  
1:80

Dato:  
11.12.2019

Tiltakshaver:  
Riis Bygg AS

Romeriksgata 25  
2103 Lillestrøm  
[www.riisbygg.no](http://www.riisbygg.no)  
[post@riisbygg.no](mailto:post@riisbygg.no)

© Alle rettigheter reservede for prosjektering, kopiering eller bruk av disse tegningene er forbudt uten skriftlig samtykke

ETBL 2008  
**RIISBYGG**

Oppdatert pr 25.10.20 - Side 54 av 81



**Prosjekt:**  
Smestadåsen - [www.smestadaasen.no](http://www.smestadaasen.no)

**Tegning:**  
Moderne hus - T91 - T98

**Målestokk (A4):**

**Dato:**  
11.12.2019

**Tiltakshaver:**  
Riis Bygg AS

Romeriksgata 25  
2103 Lillestrøm

[www.riisbygg.no](http://www.riisbygg.no)  
[post@riisbygg.no](mailto:post@riisbygg.no)

© Alle rettigheter tilhører utforvner for prosjektering, kopiering eller bruk av disse tegningene er forbudt uten skriftlig samtykke

ETBL 2009  
**RIISBYGG**

Oppdatert pr 25.10.20 - Side 55 av 81



**Prosjekt:**  
Smestadåsen - [www.smestadaasen.no](http://www.smestadaasen.no)  
**Tegning:**  
Illustrasjoner innvendig - Moderne hus

**Målestokk (A4):**  
  
**Dato:**  
11.12.2019

**Tiltakshaver:**  
**Riis Bygg AS**  
Romeriksgata 25  
2103 Lillestrøm  
[www.riisbygg.no](http://www.riisbygg.no)  
[post@riisbygg.no](mailto:post@riisbygg.no)  
© Alle rettigheter tilhører utforvner for prosjektering, kopiering eller bruk av disse tegningene er forbudt uten skriftlig samtykke

ETBL 2008  
**RIISBYGG**

Oppdatert pr 25.10.20 - Side 56 av 81



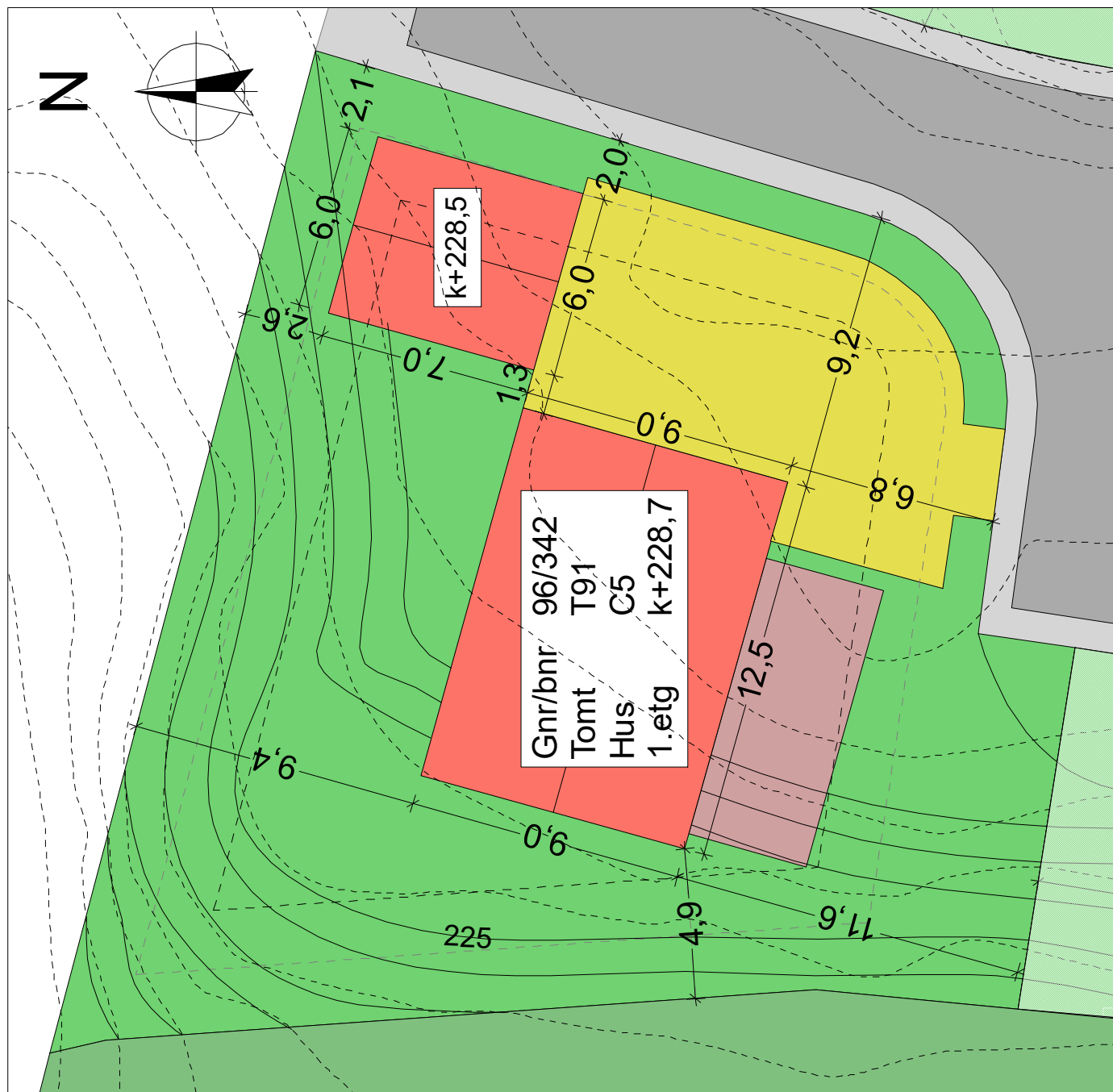

Prosjekt:  
Smestadåsen - [www.smestadaasen.no](http://www.smestadaasen.no)

Tegning:  
T91 - Kartutsnitt

Målestokk (A4):  
1:200

Dato:  
11.12.2019

Tiltakshaver:  
Riis Bygg AS

Romeriksgata 25  
2103 Lillestrøm  
[www.riisbygg.no](http://www.riisbygg.no)  
[post@riisbygg.no](mailto:post@riisbygg.no)

© Alle rettigheter tilhører utforvarende for prosjekteringen. Kopiering eller bruk av disse tegningene er forbudt uten skriftlig samtykke.

ETBL 2008  
**RIISBYGG**

Oppdatert pr 25.10.20 - Side 57 av 81

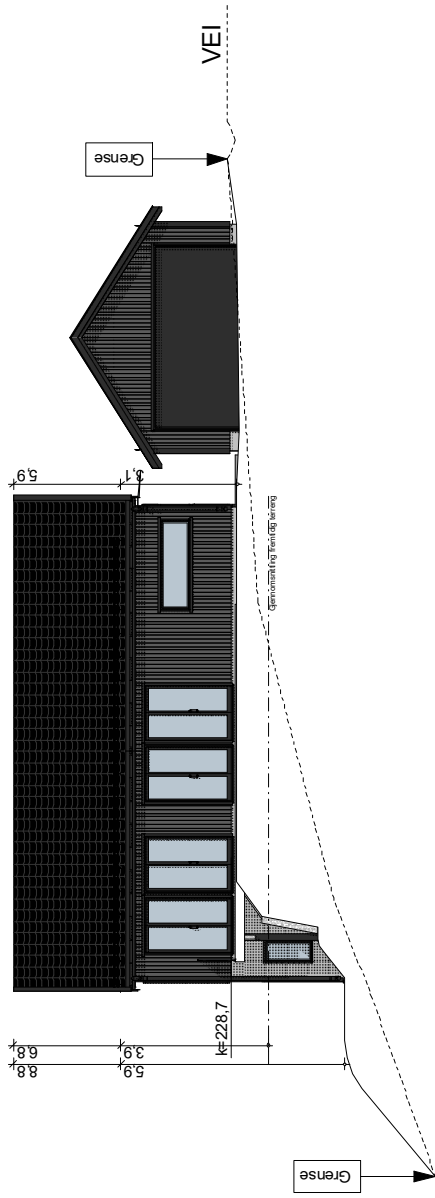

T91 Sør 1:200

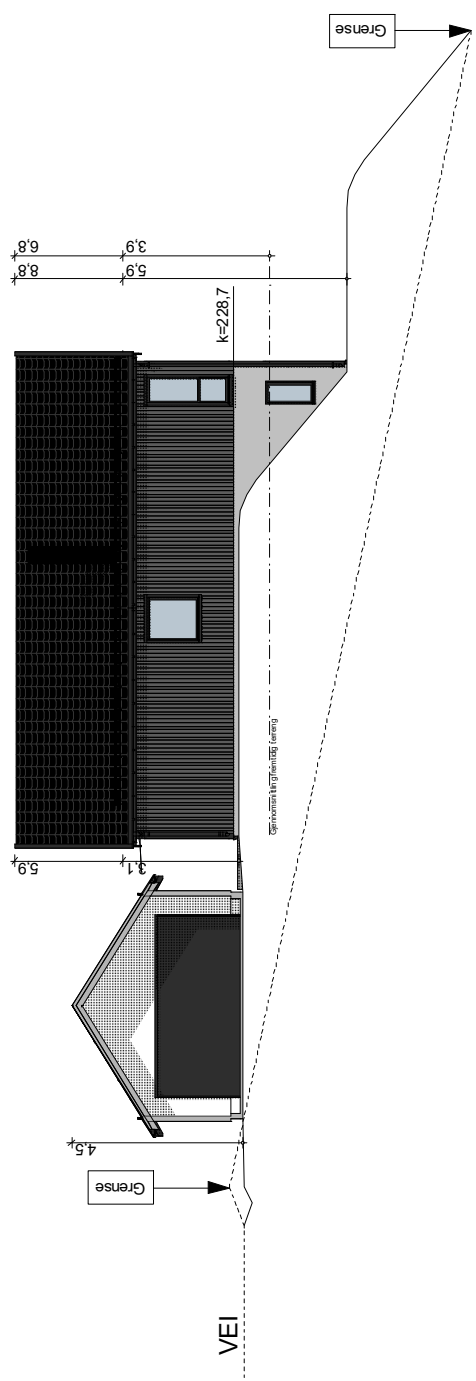

T91 Nord 1:200

-----	Eksisterende terreng
_____	Fremtidig terreng
- - - - -	Gjennomsnittlig fremtidig terreng

**Prosjekt:**  
Smestadåsen - [www.smestadaasen.no](http://www.smestadaasen.no)

**Tegning:**  
T91 - Fasade Sør & Nord

**Målestokk (A4):**  
1:200

**Dato:**  
11.12.2019

**Tiltakshaver:**  
Riis Bygg AS

Romeriksgata 25  
2103 Lillestrøm

[www.riisbygg.no](http://www.riisbygg.no)  
[post@riisbygg.no](mailto:post@riisbygg.no)

© Alle rettigheter tilhører utførerne for prosjekteringen. Kopiering eller bruk av disse tegningene er forbudt uten skriftlig samtykke

ETSL 2008  
**RIISBYGG**

Oppdatert pr 25.10.20 - Side 58 av 81



Fasade Vest

1:150



Fasade Øst

1:150

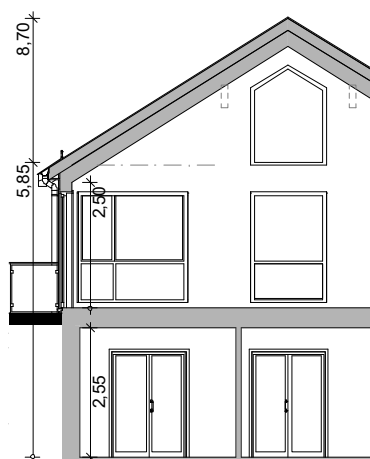

Snitt A

1:150

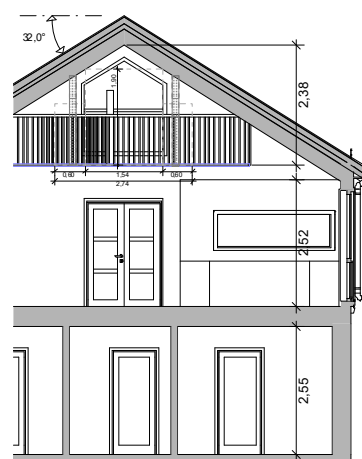

Snitt B

1:150

Prosjekt:  
Smestadåsen - [www.smestadaasen.no](http://www.smestadaasen.no)

Tegning:  
T91 - Fasade Vest & Øst og Snitt A & B

Målestokk (A4):  
1:150

Dato:  
11.12.2019

Tiltakshaver:  
Riis Bygg AS

Romeriksgata 25  
2103 Lillestrøm  
www.riisbygg.no  
post@riisbygg.no

© Alle rettigheter tilhører utforvner for prosjektering, kopiering eller bruk av disse tegningene er forbudt uten skriftlig samtykke

ETBL 2008  
**RIISBYGG**

Oppdatert pr 25.10.20 - Side 59 av 81

# T91

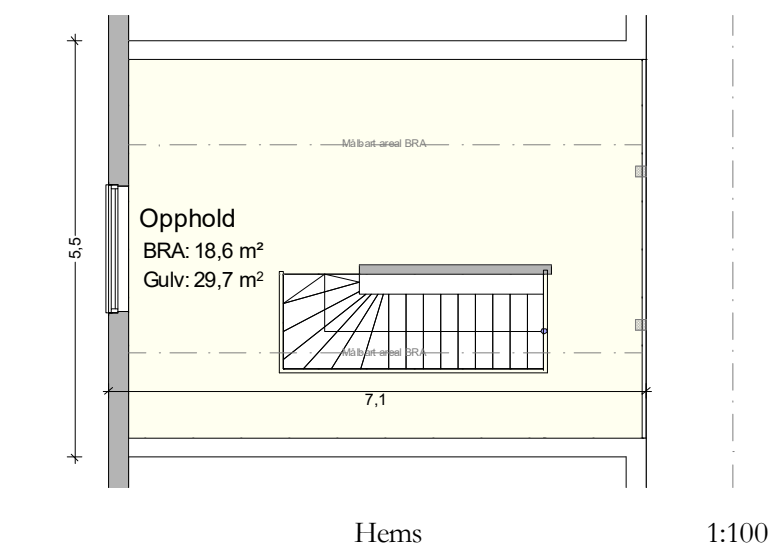
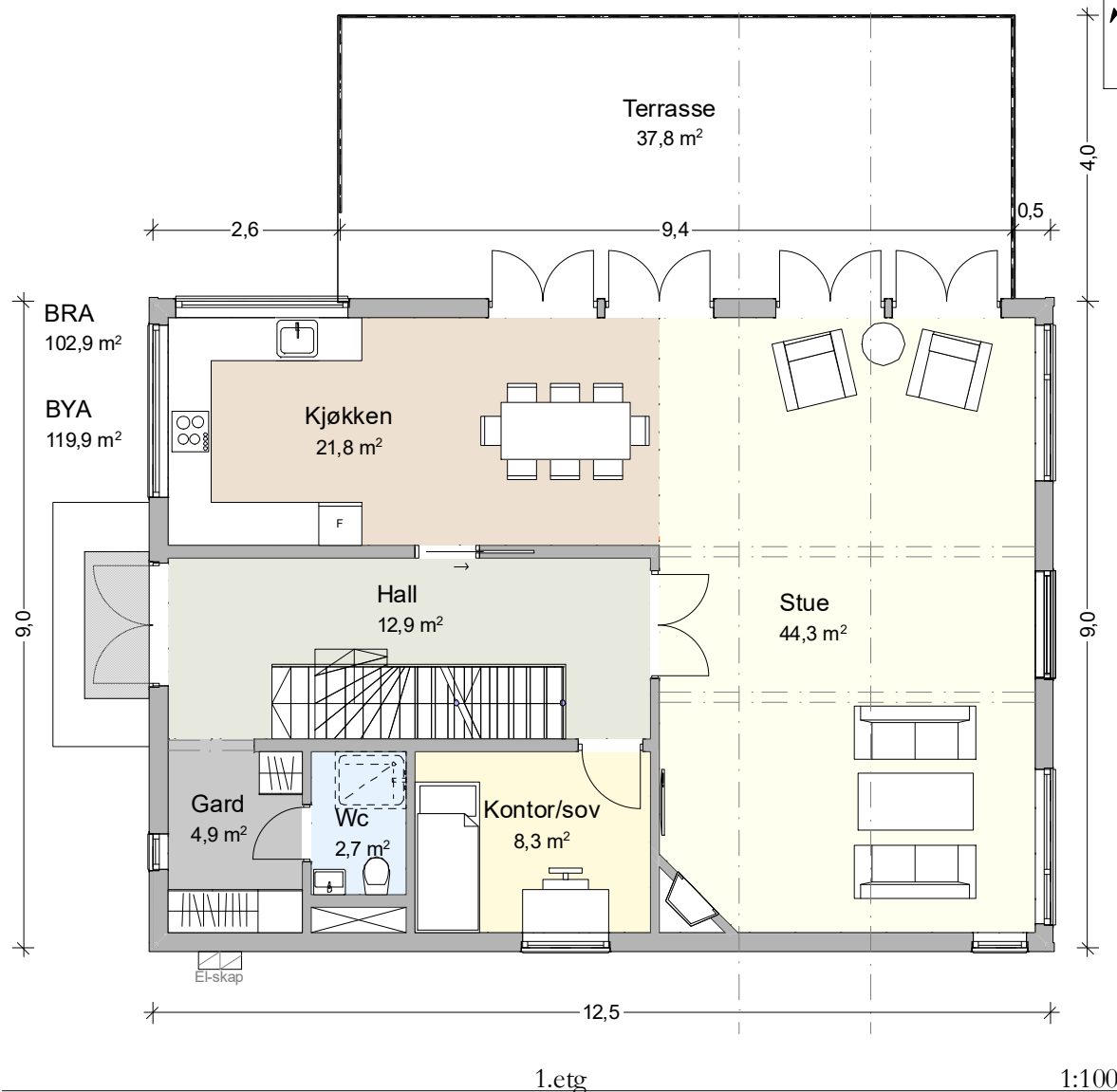

**Prosjekt:**  
Smestadåsen - [www.smestadaasen.no](http://www.smestadaasen.no)

**Tegning:**  
T91 - Plantegning 1.etg og hems

**Målestokk (A4):**  
1:100

**Dato:**  
11.12.2019

**Tiltakshaver:**  
Riis Bygg AS

Romeriksgata 25  
2103 Lillestrøm  
[www.riisbygg.no](http://www.riisbygg.no)  
[post@riisbygg.no](mailto:post@riisbygg.no)

© Alle rettigheter tilhører utforvner for prosjekteringen. Kopiering eller bruk av disse tegningene er forbudt uten skriftlig samtykke

ETBL 2008  
**RIISBYGG**

Oppdatert pr 25.10.20 - Side 60 av 81

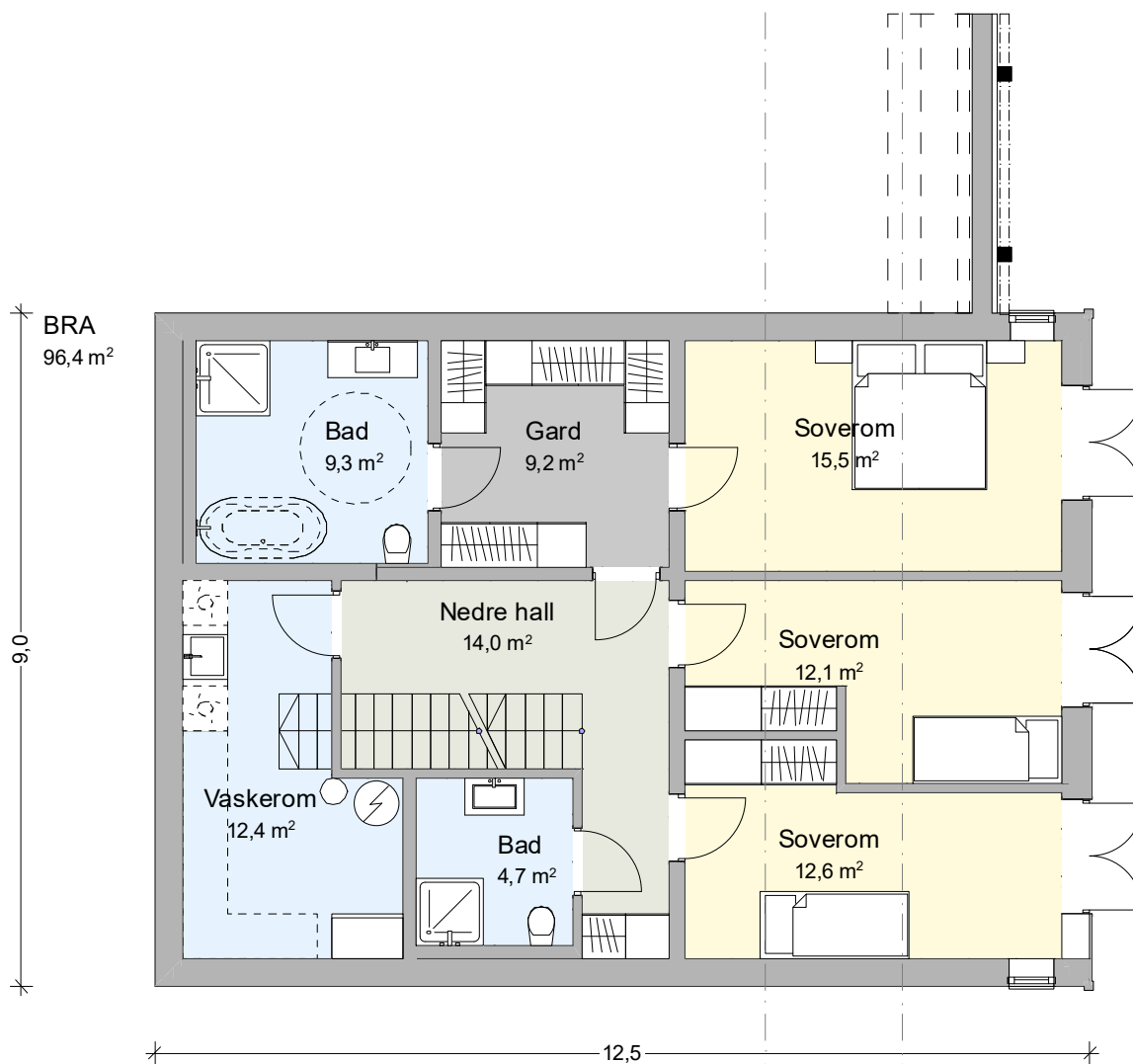

Sokkel

1:100

Prosjekt:  
Smestadåsen - [www.smestadaasen.no](http://www.smestadaasen.no)

Tegning:  
T91 - Plantegning sokkel

Målestokk (A4):  
1:100

Dato:  
11.12.2019

Tiltakshaver:  
Riis Bygg AS

Romeriksgata 25  
2103 Lillestrøm

[www.riisbygg.no](http://www.riisbygg.no)  
[post@riisbygg.no](mailto:post@riisbygg.no)

© Alle rettigheter tilhører utarbeider for prosjektering, kopiering eller bruk av disse tegningene er forbudt uten skriftlig samtykke

ETBL 2008  
**RIISBYGG**

Oppdatert pr 25.10.20 - Side 61 av 81

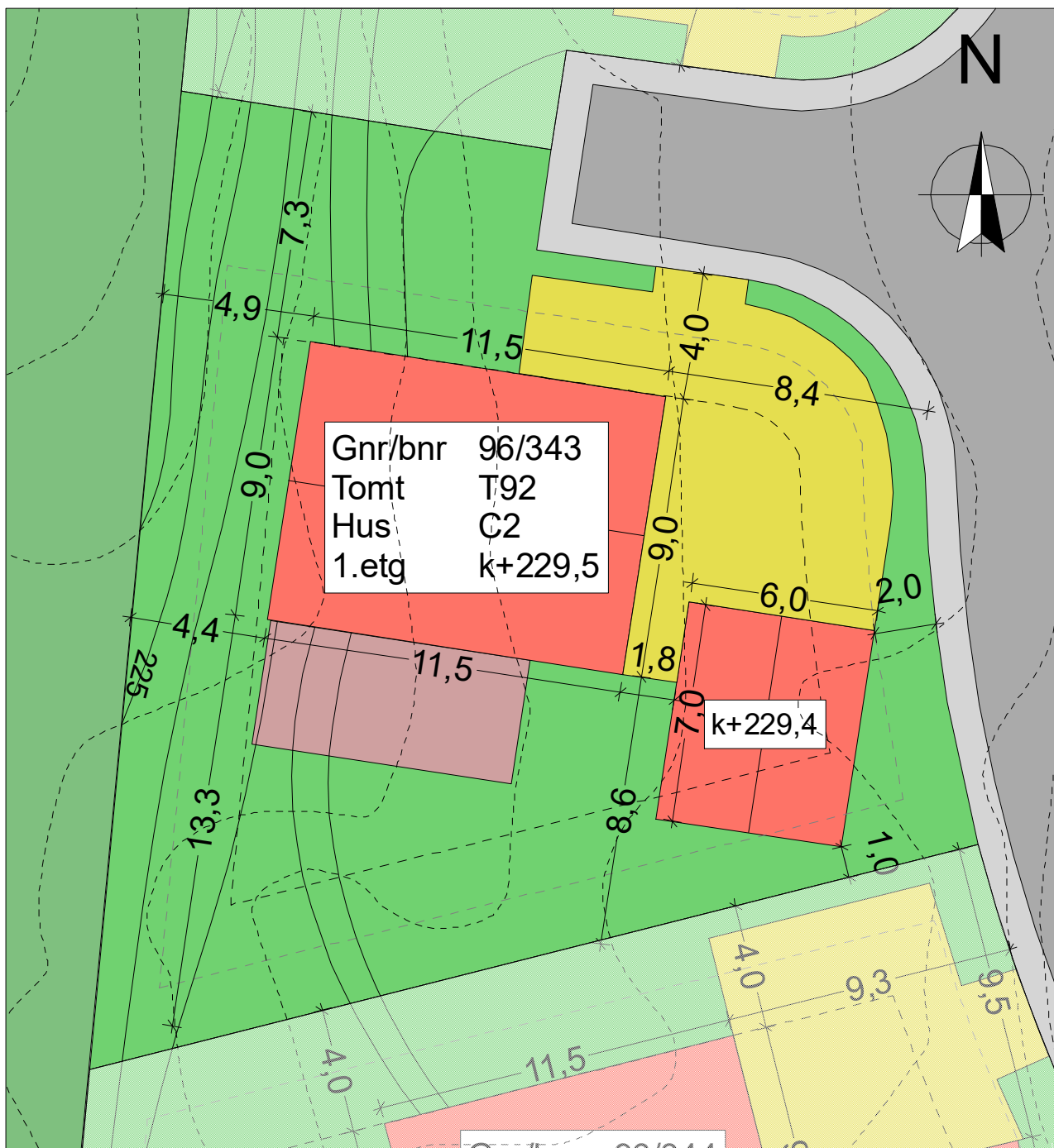

**Prosjekt:**  
Smestadåsen - [www.smestadaasen.no](http://www.smestadaasen.no)

**Tegning:**  
T92 - Kartutsnitt

**Målestokk (A4):**  
1:200

**Dato:**  
11.12.2019

**Tiltakshaver:**  
Riis Bygg AS

Romeriksgata 25  
2103 Lillestrøm  
[www.riisbygg.no](http://www.riisbygg.no)  
[post@riisbygg.no](mailto:post@riisbygg.no)

© Alle rettigheter tilhører utforvner for prosjektering, kopiering eller bruk av disse tegningene er forbudt uten skriftlig samtykke

ETBL 2008  
**RIISBYGG**

Oppdatert pr 25.10.20 - Side 62 av 81

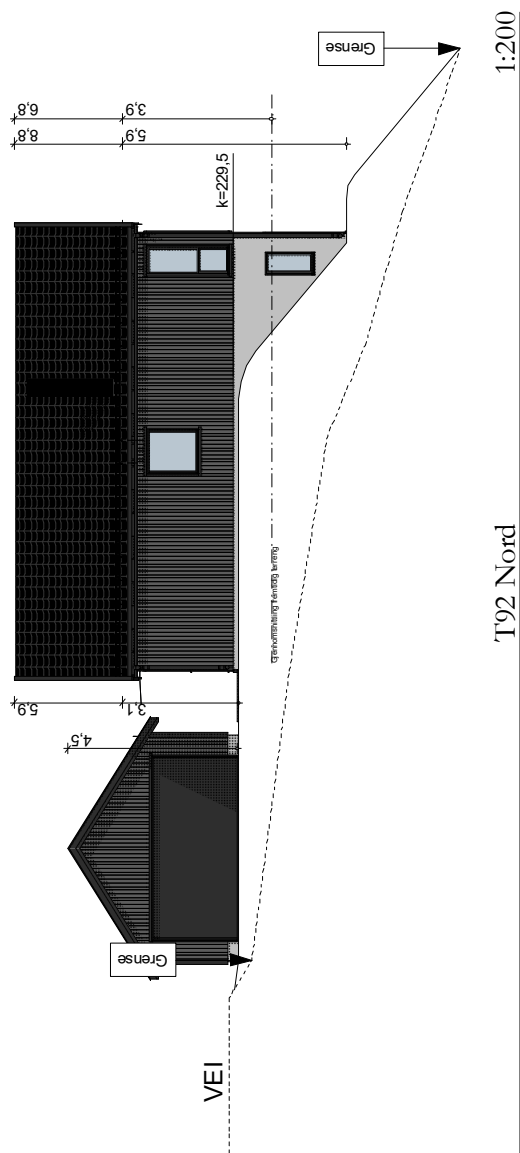

1:200

T92 Nord

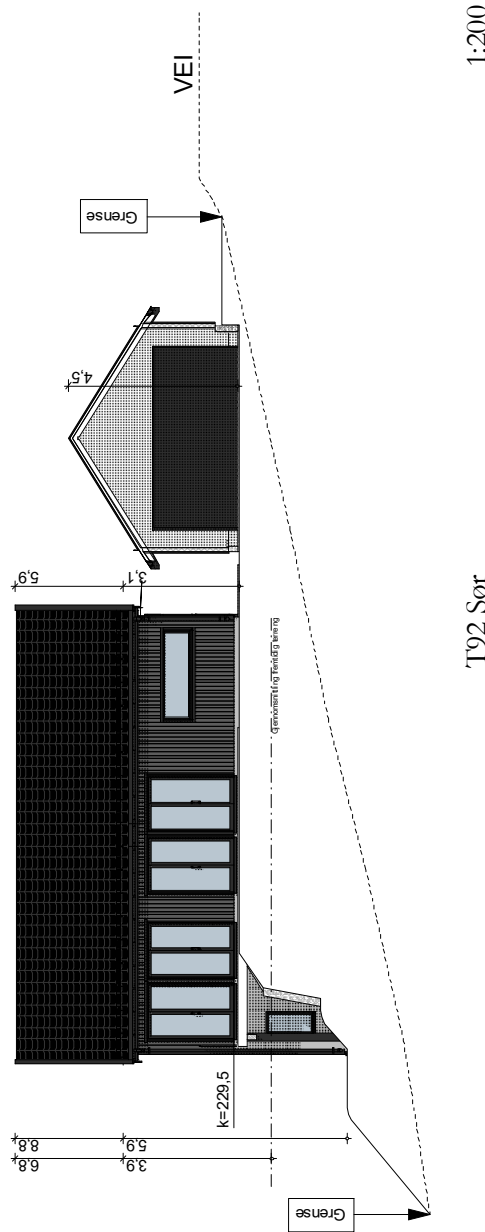

1:200

T92 Sør

-----	Eksisterende terreng
—————	Fremtidig terreng
- . - . - .	Gjennomsnittlig fremtidig terreng

**Prosjekt:**  
Smestadåsen - [www.smestadaasen.no](http://www.smestadaasen.no)

**Tegning:**  
T92 - Fasade Sør & Nord

**Målestokk (A4):**  
1:200

**Dato:**  
11.12.2019

**Tiltakshaver:**  
Riis Bygg AS

Romeriksgata 25  
2103 Lillestrøm

[www.riisbygg.no](http://www.riisbygg.no)  
[post@riisbygg.no](mailto:post@riisbygg.no)

© Alle rettigheter tilhører utforfatter for prosjektering, kopiering eller bruk av disse tegningene er forbudt uten skriftlig samtykke

ETBL 2008  
**RIISBYGG**

Oppdatert pr 25.10.20 - Side 63 av 81



Fasade Vest

1:150



Fasade Øst

1:150

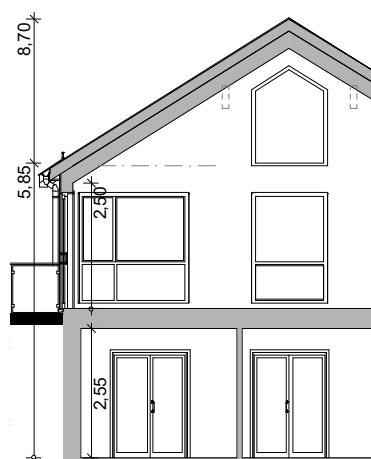

Snitt A

1:150

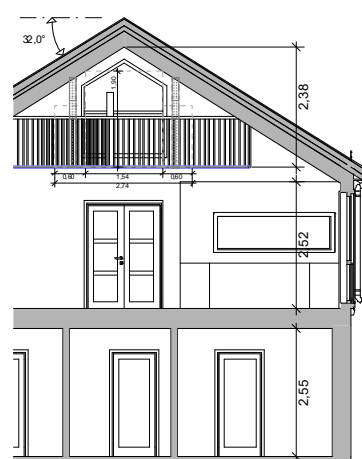

Snitt B

1:150

Prosjekt:  
Smestadåsen - [www.smestadaasen.no](http://www.smestadaasen.no)

Tegning:  
T92 - Fasade Vest & Øst og Snitt A & B

Målestokk (A4):  
1:150

Dato:  
11.12.2019

Tiltakshaver:  
Riis Bygg AS

Romeriksgata 25  
2103 Lillestrøm  
www.riisbygg.no  
post@riisbygg.no

© Alle rettigheter tilhører utforvner for prosjektering, kopiering eller bruk av disse tegningene er forbudt uten skriftlig samtykke

ETBL 2008  
**RIISBYGG**

Oppdatert pr 25.10.20 - Side 64 av 81



# T92

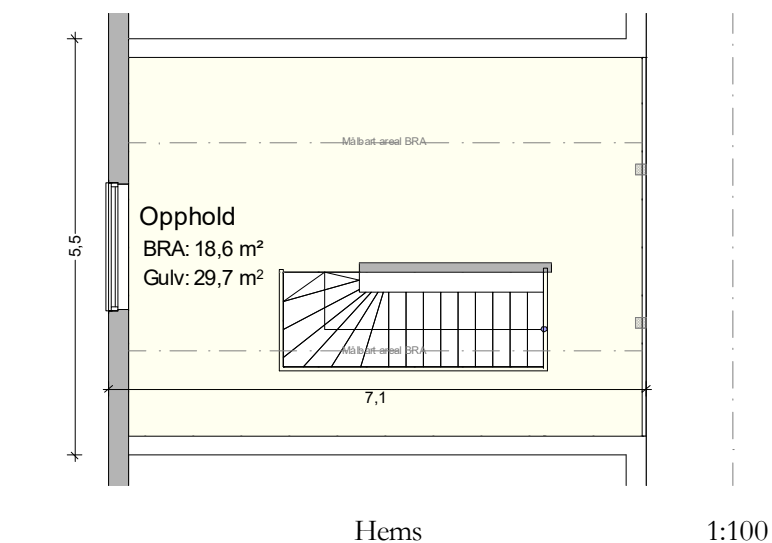
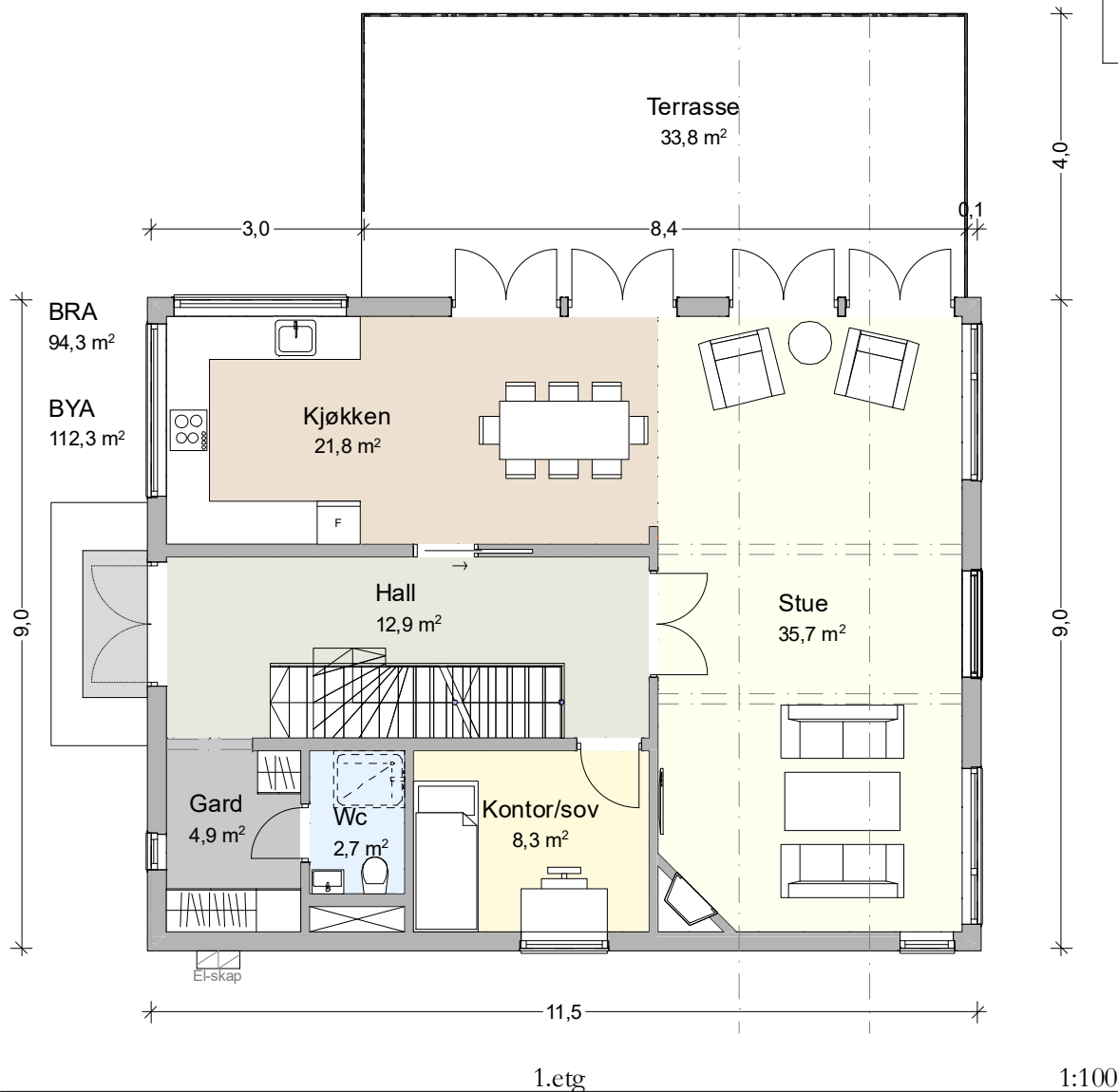

**Prosjekt:**  
Smestadåsen - [www.smestadaasen.no](http://www.smestadaasen.no)

**Tegning:**  
T92 - Plantegning 1.etg og hems

**Målestokk (A4):**  
1:100

**Dato:**  
11.12.2019

**Tiltakshaver:**  
Riis Bygg AS

Romeriksgata 25  
2103 Lillestrøm  
[www.riisbygg.no](http://www.riisbygg.no)  
[post@riisbygg.no](mailto:post@riisbygg.no)

© Alle rettigheter tilhører utførerne for prosjekteringen. Kopiering eller bruk av disse tegningene er forbudt uten skriftlig samtykke.

ETBL 2008  
**RIISBYGG**

Oppdatert pr 25.10.20 - Side 65 av 81

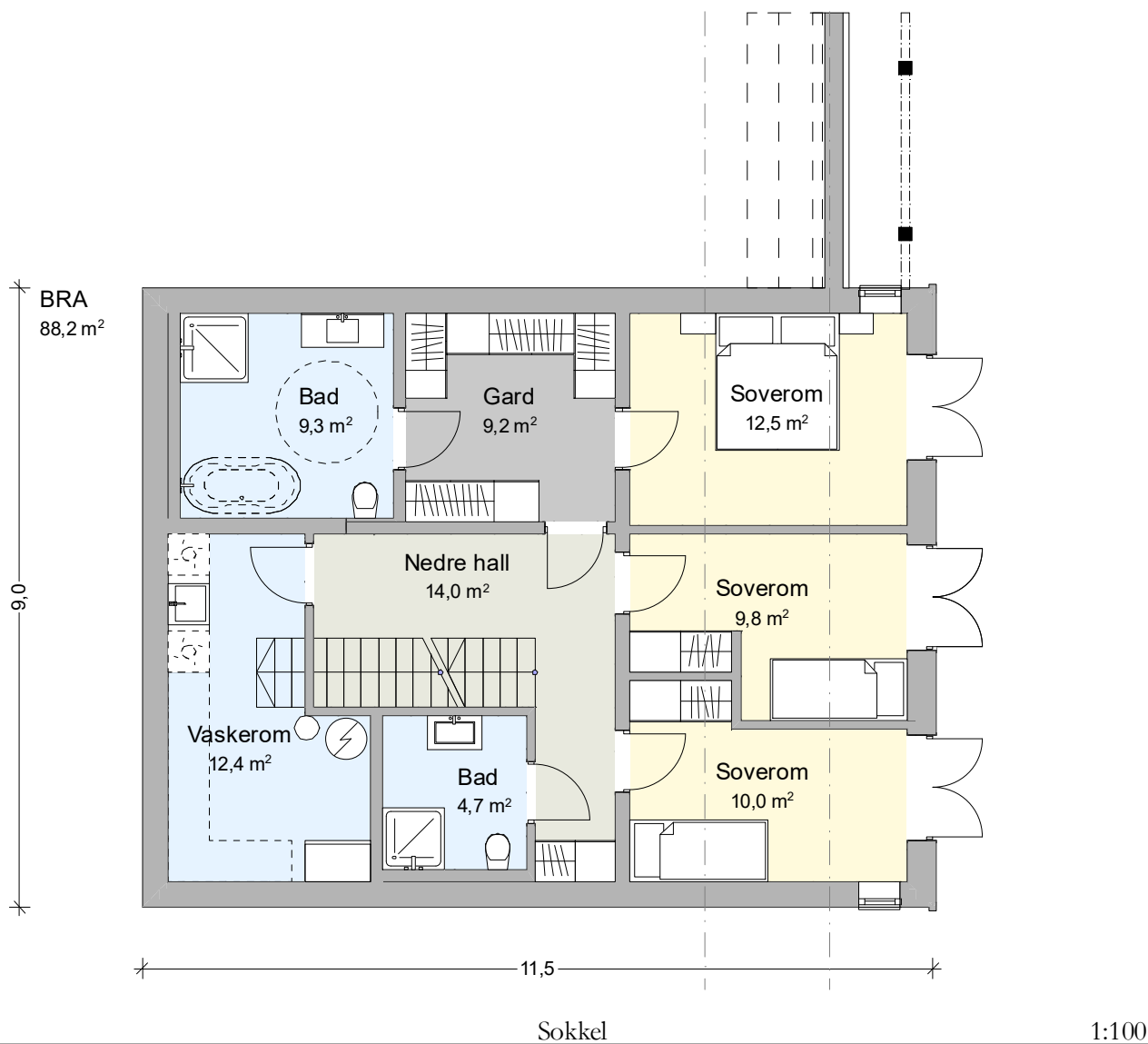

**Prosjekt:**  
Smestadåsen - [www.smestadaasen.no](http://www.smestadaasen.no)

**Tegning:**  
T92 - Plantegning sokkel

**Målestokk (A4):**  
1:100

**Dato:**  
11.12.2019

**Tiltakshaver:**  
Riis Bygg AS

Romeriksgata 25  
2103 Lillestrøm

[www.riisbygg.no](http://www.riisbygg.no)  
[post@riisbygg.no](mailto:post@riisbygg.no)

© Alle rettigheter tilhører utforvner for prosjektering, kopiering eller bruk av disse tegningene er forbudt uten skriftlig samtykke

ETBL 2008  
**RIISBYGG**

Oppdatert pr 25.10.20 - Side 66 av 81

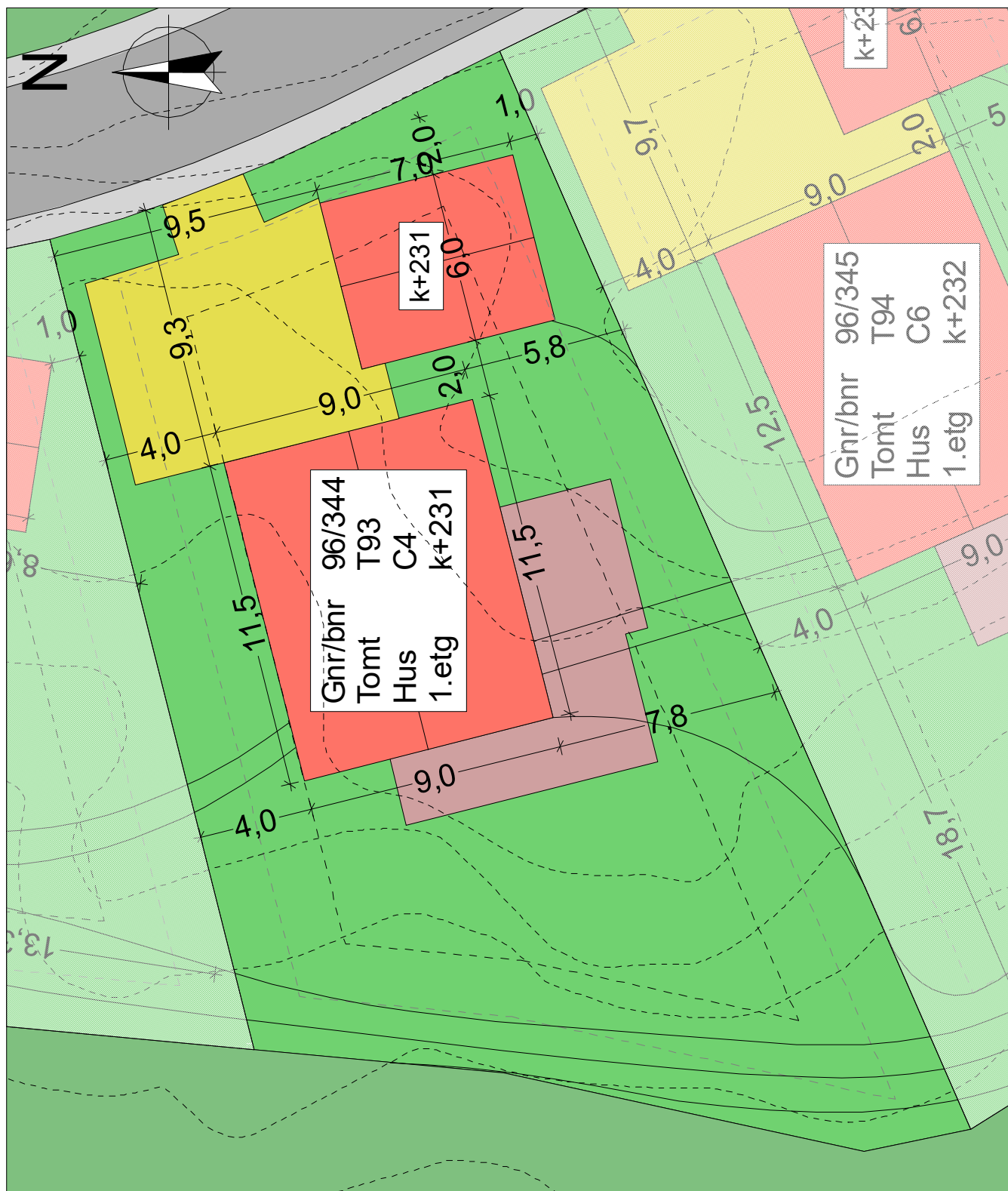

**Prosjekt:**  
Smestadåsen - [www.smestadaasen.no](http://www.smestadaasen.no)

**Tegning:**  
T93 - Kartutsnitt

**Målestokk (A4):**  
1:200

**Dato:**  
11.12.2019

**Tiltakshaver:**  
Riis Bygg AS

Romeriksgata 25  
2103 Lillestrøm  
[www.riisbygg.no](http://www.riisbygg.no)  
[post@riisbygg.no](mailto:post@riisbygg.no)

© Alle rettigheter tilhører utførerne for prosjektet. Kopiering eller bruk av disse tegningene er forbudt uten skriftlig samtykke.

ETBL 2008  
**RIISBYGG**

Oppdatert pr 25.10.20 - Side 67 av 81

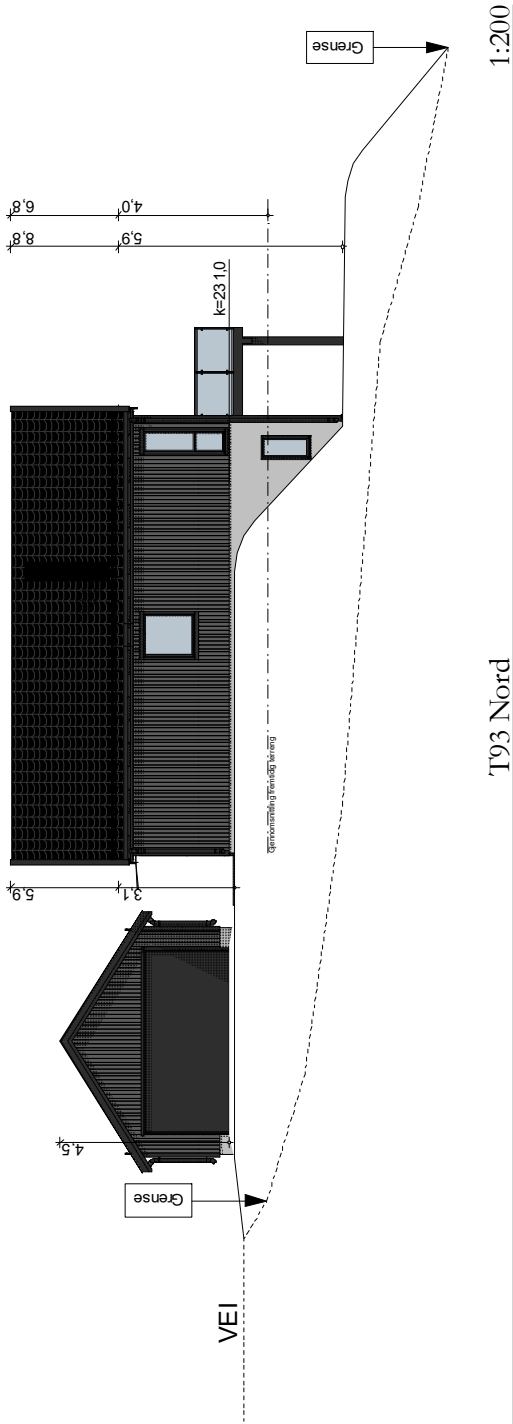

T93 Nord

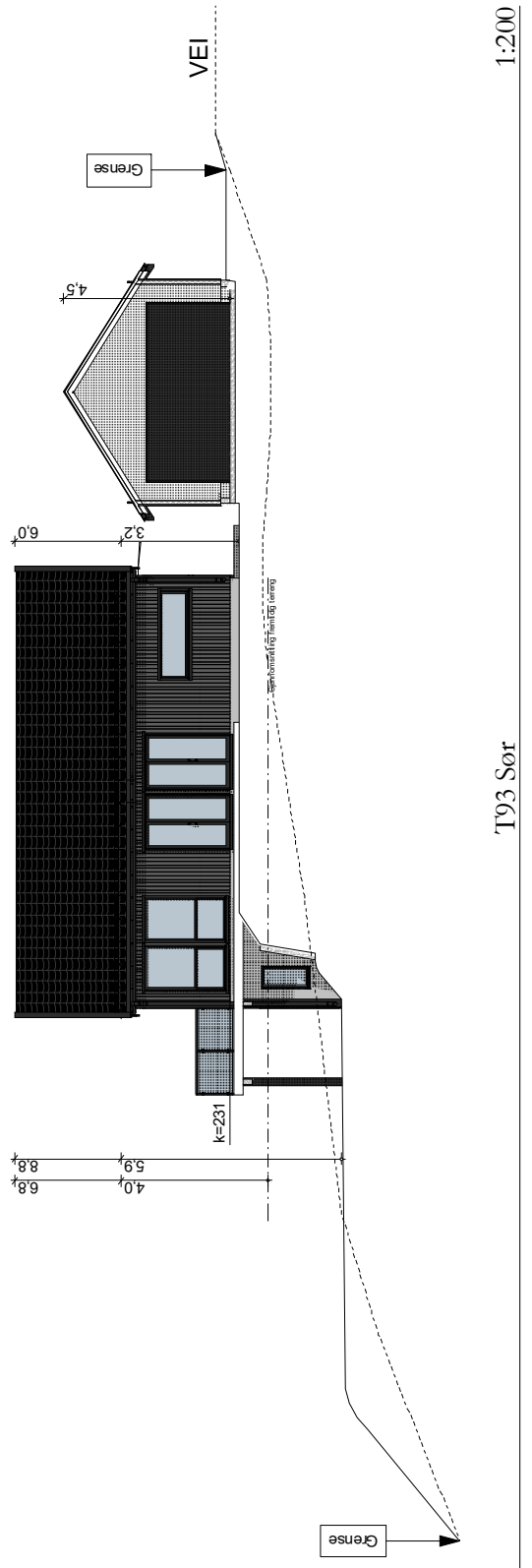

T93 Sør

-----	Eksisterende terreng
—————	Fremtidig terreng
- - - - -	Gjennomsnittlig fremtidig terreng

**Prosjekt:**  
Smestadåsen - [www.smestadaasen.no](http://www.smestadaasen.no)

**Tegning:**  
T93 - Fasade Nord & Sør

**Målestokk (A4):**  
1:200

**Dato:**  
11.12.2019

**Tiltakshaver:**  
Riis Bygg AS

Romeriksgata 25  
2103 Lillestrøm

[www.riisbygg.no](http://www.riisbygg.no)  
[post@riisbygg.no](mailto:post@riisbygg.no)

© Alle rettigheter tilhører utførerne for prosjekteringen. Kopiering eller bruk av disse tegningene er forbudt uten skriftlig samtykke.

ETBL 2008

**RIISBYGG**

Oppdatert pr 25.10.20 - Side 68 av 81



Fasade Vest

1:150



Fasade Øst

1:150

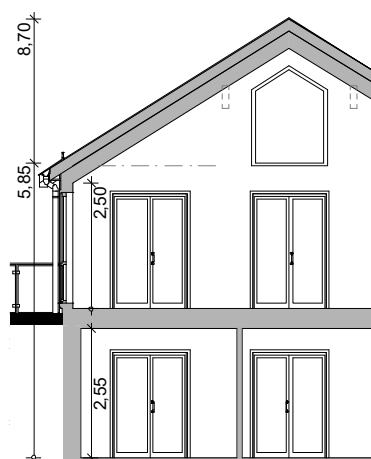

Snitt A

1:150

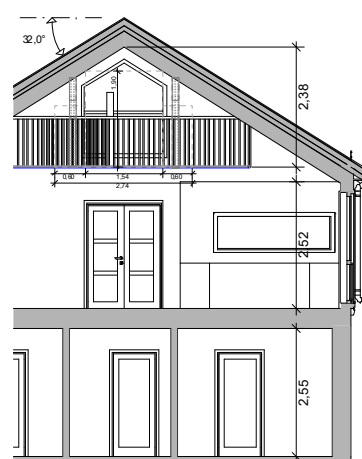

Snitt B

1:150

**Prosjekt:**  
Smestadåsen - [www.smestadaasen.no](http://www.smestadaasen.no)

**Tegning:**  
T93 - Fasade Vest & Øst og Snitt A & B

**Målestokk (A4):**  
1:150

**Dato:**  
11.12.2019

**Tiltakshaver:**  
Riis Bygg AS

Romeriksgata 25  
2103 Lillestrøm  
[www.riisbygg.no](http://www.riisbygg.no)  
[post@riisbygg.no](mailto:post@riisbygg.no)

© Alle rettigheter tilhører utforvner for prosjektering, kopiering eller bruk av disse tegningene er forbudt uten skriftlig samtykke

ETBL 2008  
**RIISBYGG**

Oppdatert pr 25.10.20 - Side 69 av 81

# T93

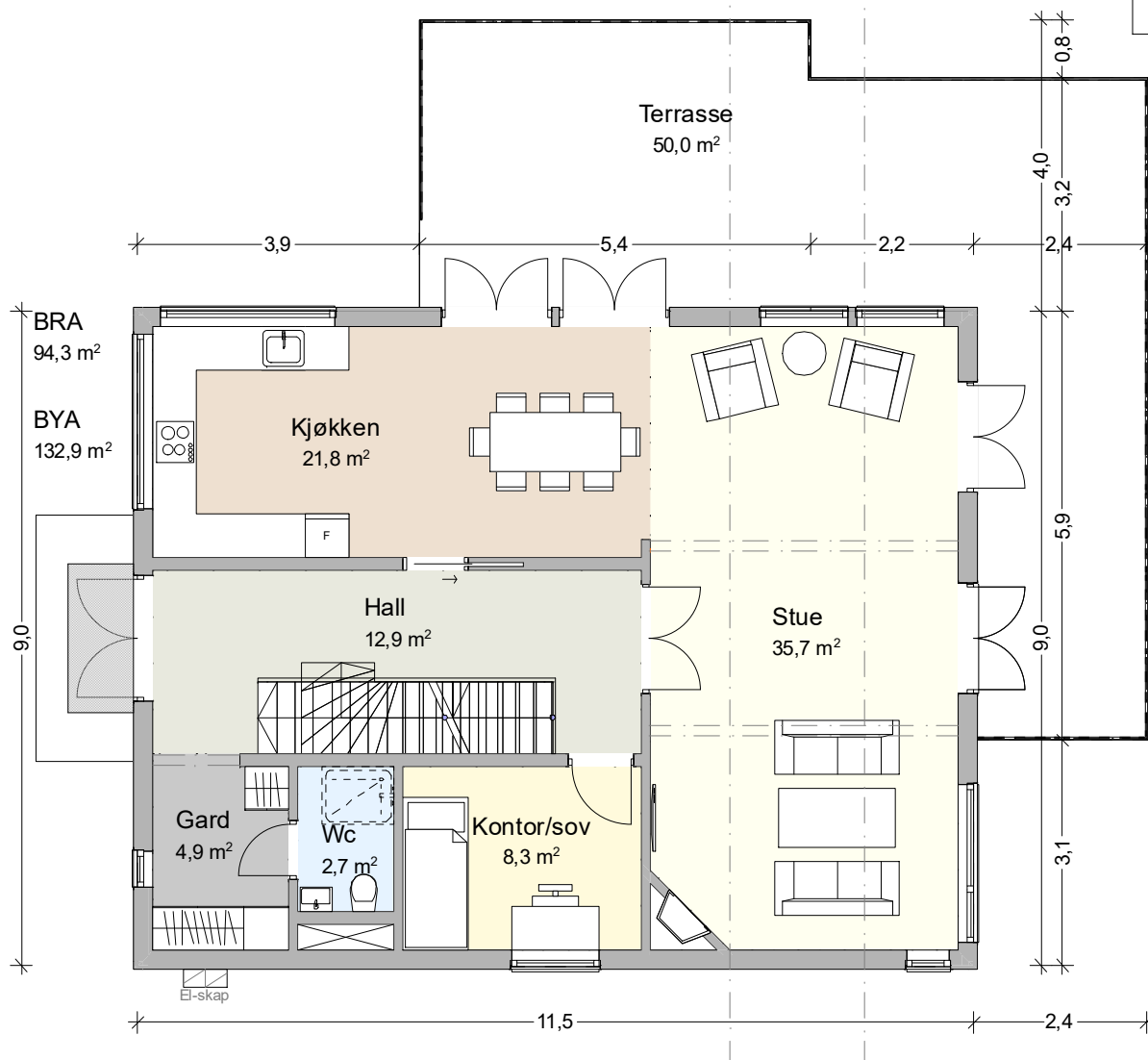

1.etg

1:100

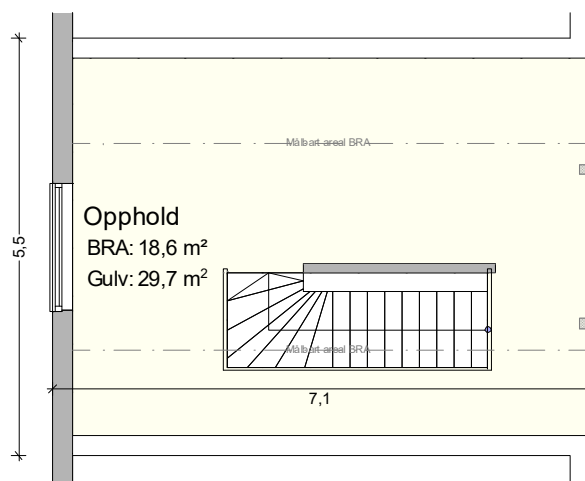

Hems

1:100

**Prosjekt:**  
Smestadåsen - [www.smestadaasen.no](http://www.smestadaasen.no)

**Tegning:**  
T93 - Plantegning 1.etg og hems

**Målestokk (A4):**  
1:100

**Dato:**  
11.12.2019

**Tiltakshaver:**  
Riis Bygg AS

Romeriksgata 25  
2103 Lillestrøm  
[www.riisbygg.no](http://www.riisbygg.no)  
[post@riisbygg.no](mailto:post@riisbygg.no)

© Alle rettigheter tilhører utøveren for prosjekteringen, kopiering eller bruk av disse tegningene er forbudt uten skriftlig samtykke

ETBL 2008  
**RIISBYGG**

Oppdatert pr 25.10.20 - Side 70 av 81

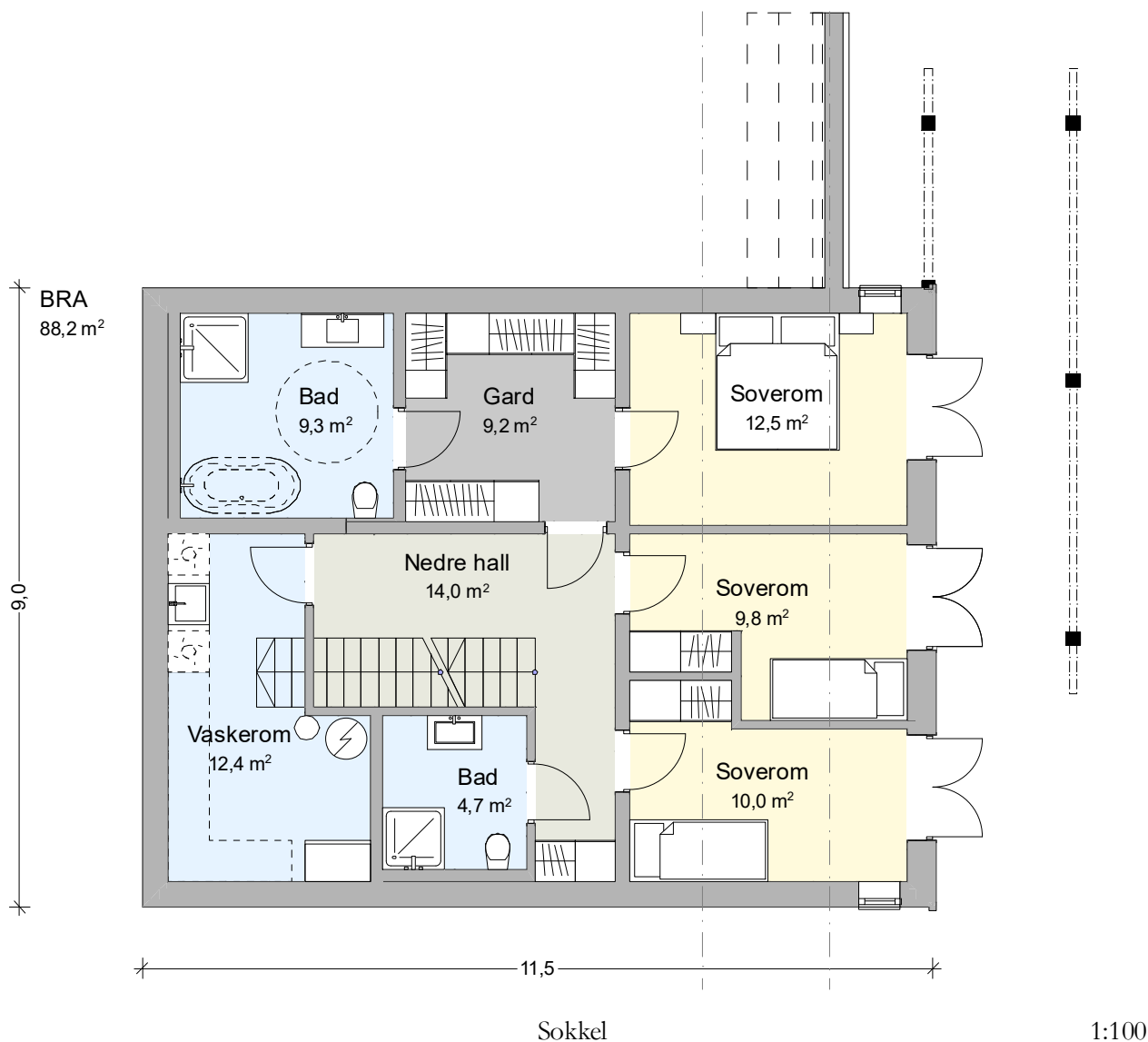

**Prosjekt:**  
Smestadåsen - [www.smestadaasen.no](http://www.smestadaasen.no)

**Tegning:**  
T93 - Plantegning sokkel

**Målestokk (A4):**  
1:100

**Dato:**  
11.12.2019

**Tiltakshaver:**  
Riis Bygg AS

Romeriksgata 25  
2103 Lillestrøm

[www.riisbygg.no](http://www.riisbygg.no)  
[post@riisbygg.no](mailto:post@riisbygg.no)

© Alle rettigheter tilhører utgiveren for prosjektering, kopiering eller bruk av disse tegningene er forbudt uten skriftlig samtykke

ETBL 2008  
**RIISBYGG**

Oppdatert pr 25.10.20 - Side 71 av 81



**Prosjekt:**  
Smestadåsen - [www.smestadaasen.no](http://www.smestadaasen.no)

**Tegning:**  
T94 - Kartutsnitt

**Målestokk (A4):**  
1:200

**Dato:**  
11.12.2019

**Tiltakshaver:**  
Riis Bygg AS

Romeriksgata 25  
2103 Lillestrøm

[www.riisbygg.no](http://www.riisbygg.no)  
[post@riisbygg.no](mailto:post@riisbygg.no)

© Alle rettigheter tilhører utførerne for prosjekteringen. Kopiering eller bruk av disse tegningene er forbudt uten skriftlig samtykke

ETBL 2008  
**RIISBYGG**

Oppdatert pr 25.10.20 - Side 72 av 81



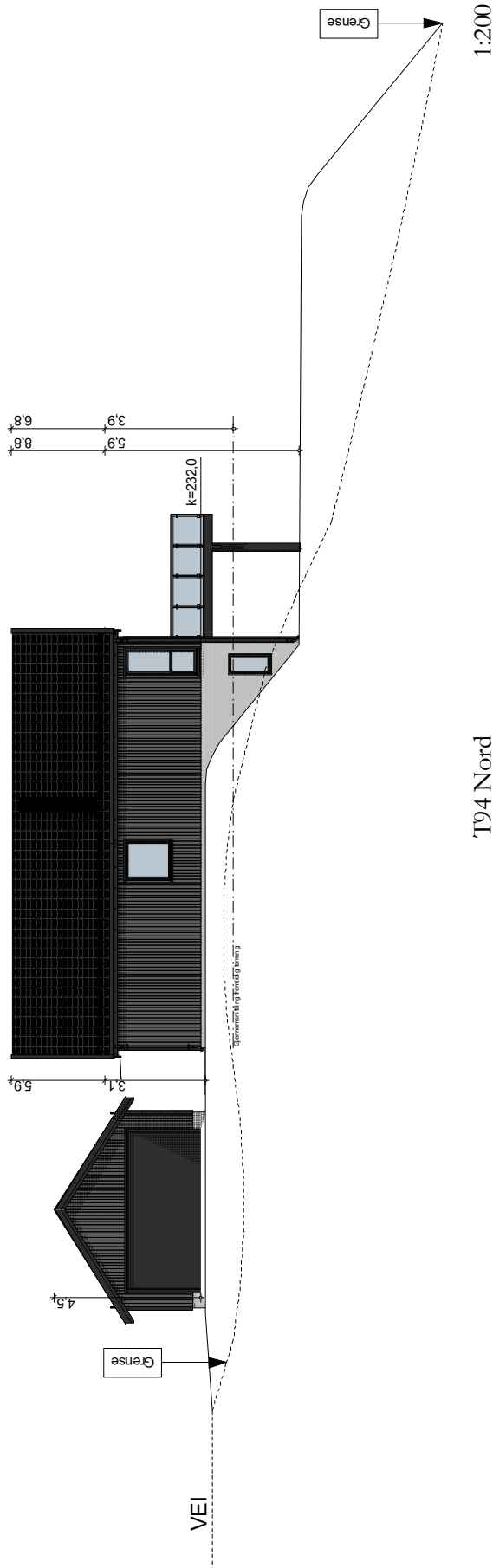
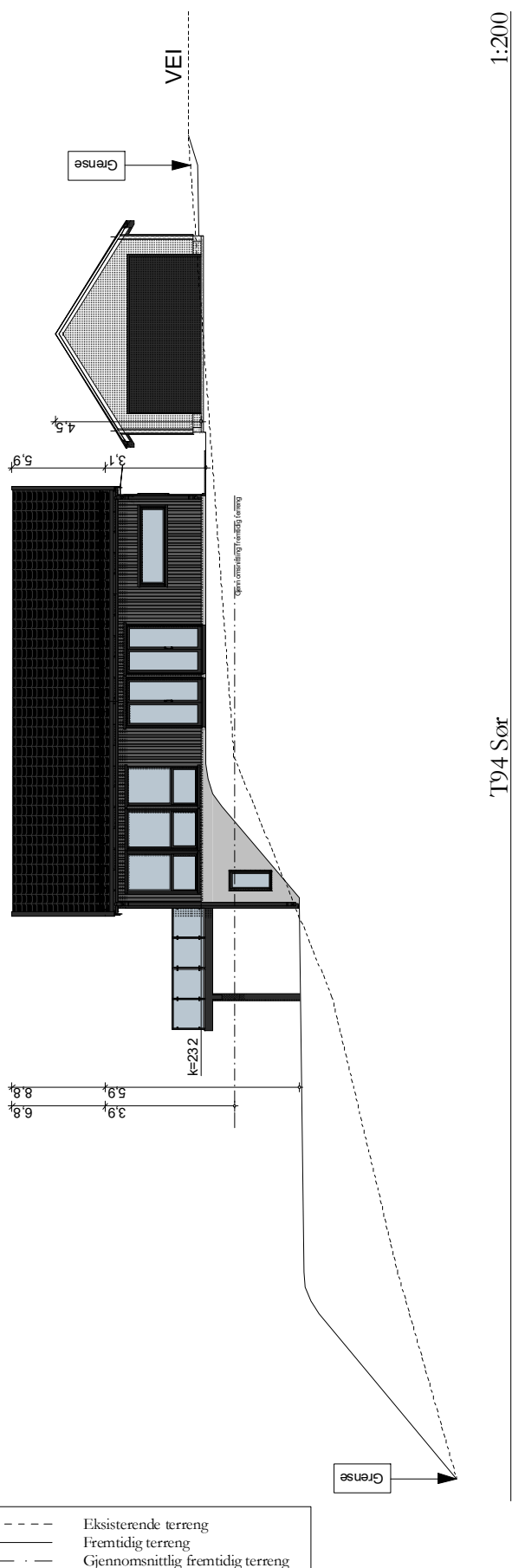

-----	Eksisterende terreng
-----	Fremtidig terreng
-----	Gjennomsnittlig fremtidig terreng

**Prosjekt:**  
Smestadåsen - [www.smestadaasen.no](http://www.smestadaasen.no)

**Tegning:**  
T94 - Fasade Sør & Nord

**Målestokk (A4):**  
1:200

**Dato:**  
11.12.2019

**Tiltakshaver:**  
Riis Bygg AS

Romeriksgata 25  
2103 Lillestrøm

[www.riisbygg.no](http://www.riisbygg.no)  
[post@riisbygg.no](mailto:post@riisbygg.no)

© Alle rettigheter allene forbeholdt for prosjektering, kopiering eller bruk av disse tegningene er forbudt uten skriftlig samtykke

ETBL 2008

**RIISBYGG**

Oppdatert pr 25.10.20 - Side 73 av 81



Fasade Vest 1:150



Fasade Øst 1:150

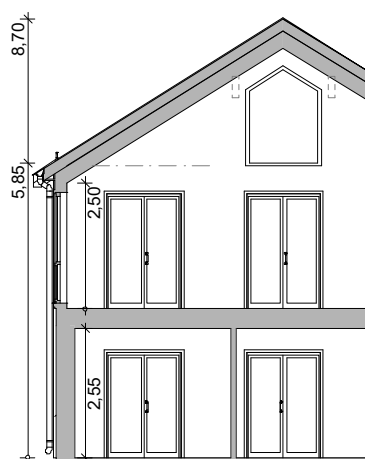

Snitt A 1:150

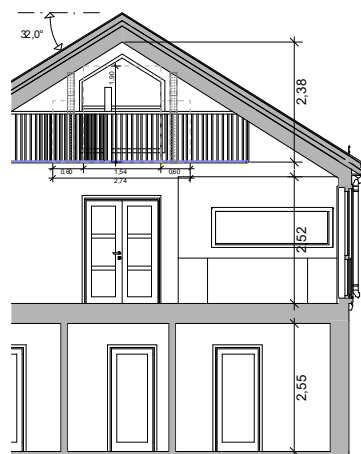

Snitt B 1:150

Prosjekt:  
Smestadåsen - [www.smestadaasen.no](http://www.smestadaasen.no)

Tegning:  
T94 - Fasade Vest & Øst og Snitt A & B

Målestokk (A4):  
1:150

Dato:  
11.12.2019

Tiltakshaver:  
Riis Bygg AS

Romeriksgata 25  
2103 Lillestrøm  
[www.riisbygg.no](http://www.riisbygg.no)  
[post@riisbygg.no](mailto:post@riisbygg.no)

© Alle rettigheter tilhører utforvner for prosjekteringen, kopiering eller bruk av disse tegningene er forbudt uten skriftlig samtykke

ETBL 2008  
**RIISBYGG**

Oppdatert pr 25.10.20 - Side 74 av 81

# T94



1.etg

1:100

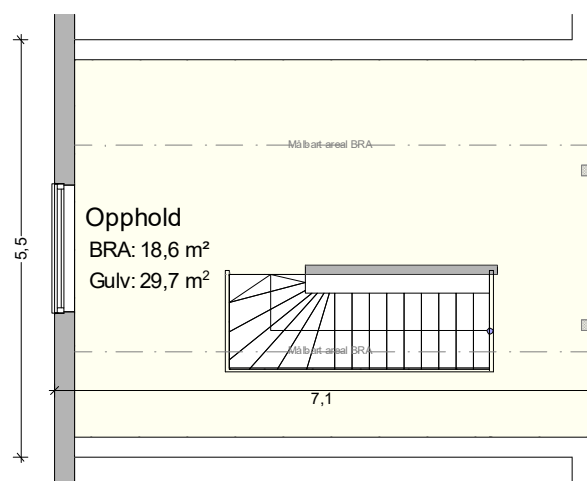

Hems

1:100

**Prosjekt:**  
Smestadåsen - [www.smestadaasen.no](http://www.smestadaasen.no)

**Tegning:**  
T94 - Plantegning 1.etg og hems

**Målestokk (A4):**  
1:100

**Dato:**  
11.12.2019

**Tiltakshaver:**  
Riis Bygg AS

Romeriksgata 25  
2103 Lillestrøm  
[www.riisbygg.no](http://www.riisbygg.no)  
[post@riisbygg.no](mailto:post@riisbygg.no)

© Alle rettigheter tilhører utarbeider for prosjektering, kopiering eller bruk av disse tegningene er forbudt uten skriftlig samtykke

ETSL 2008  
**RIISBYGG**

Oppdatert pr 25.10.20 - Side 75 av 81

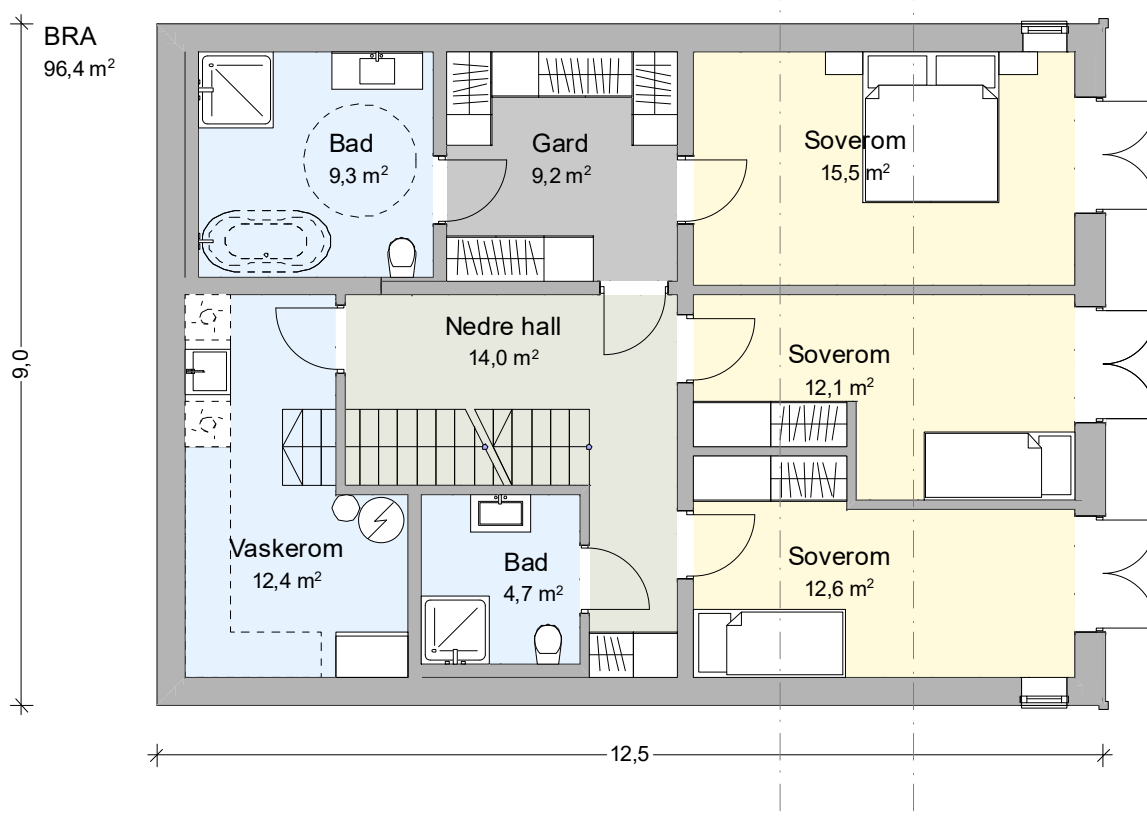

Sokkel

1:100

**Prosjekt:**  
Smestadåsen - [www.smestadaasen.no](http://www.smestadaasen.no)

**Tegning:**  
T94 - Plantegning sokkel

**Målestokk (A4):**  
1:100

**Dato:**  
11.12.2019

**Tiltakshaver:**  
Riis Bygg AS

Romeriksgata 25  
2103 Lillestrøm  
[www.riisbygg.no](http://www.riisbygg.no)  
[post@riisbygg.no](mailto:post@riisbygg.no)

© Alle rettigheter tilhører utforvner for prosjektering, kopiering eller bruk av disse tegningene er forbudt uten skriftlig samtykke

ETBL 2008  
**RIISBYGG**

Oppdatert pr 25.10.20 - Side 76 av 81

# T95

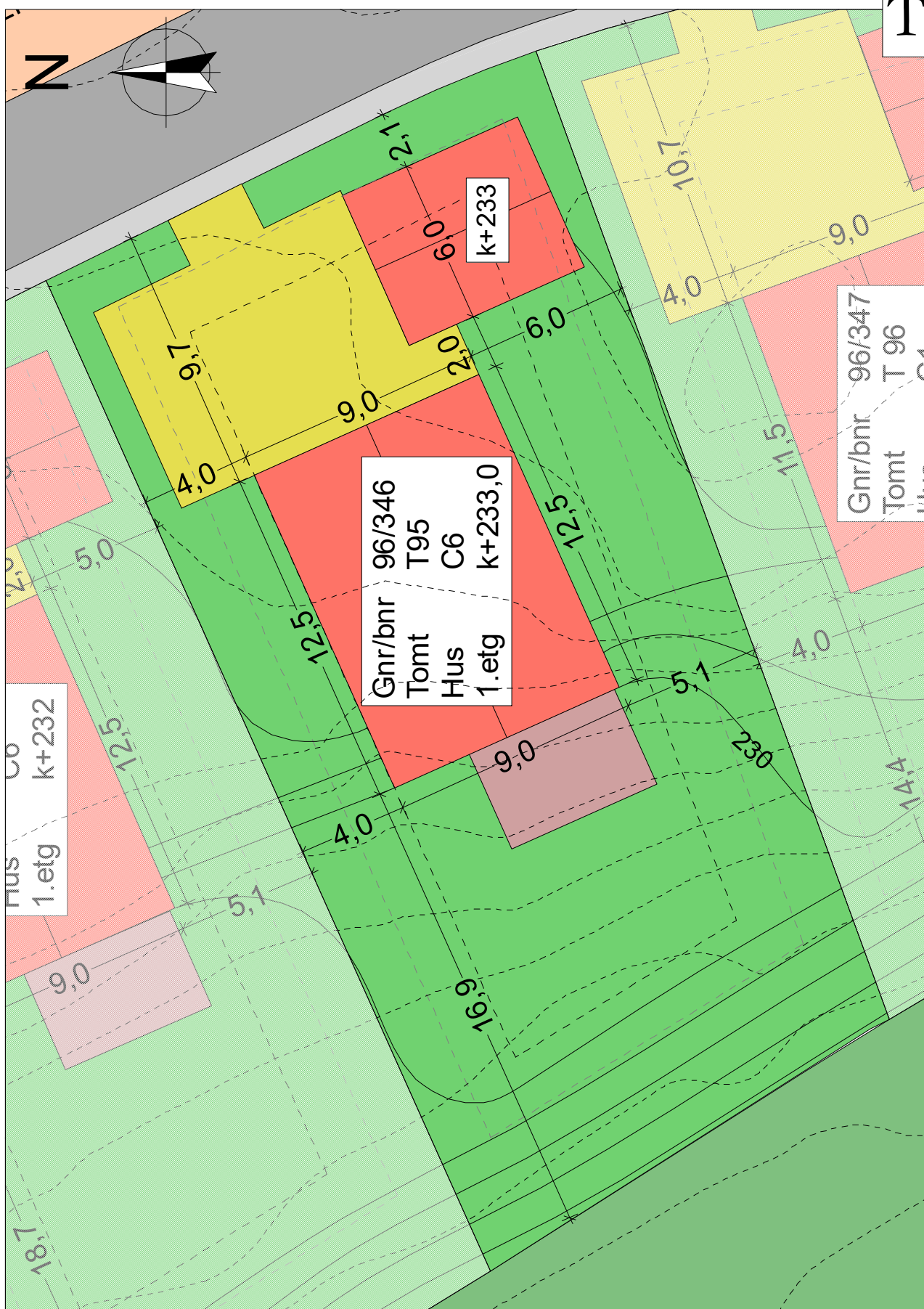

**Prosjekt:**  
Smestadåsen - [www.smestadaasen.no](http://www.smestadaasen.no)

**Tegning:**  
T95 - Kartutsnitt

**Målestokk (A4):**  
1:200

**Dato:**  
11.12.2019

**Tiltakshaver:**  
Riis Bygg AS

Romeriksgata 25  
2103 Lillestrøm  
[www.riisbygg.no](http://www.riisbygg.no)  
[post@riisbygg.no](mailto:post@riisbygg.no)

©. Allt rettigheter tilhører utførerne for prosjekteringen. Kopiering eller bruk av disse tegningene er forbudt uten skriftlig samtykke.

ETBL 2008  
**RIISBYGG**

Oppdatert pr 25.10.20 - Side 77 av 81

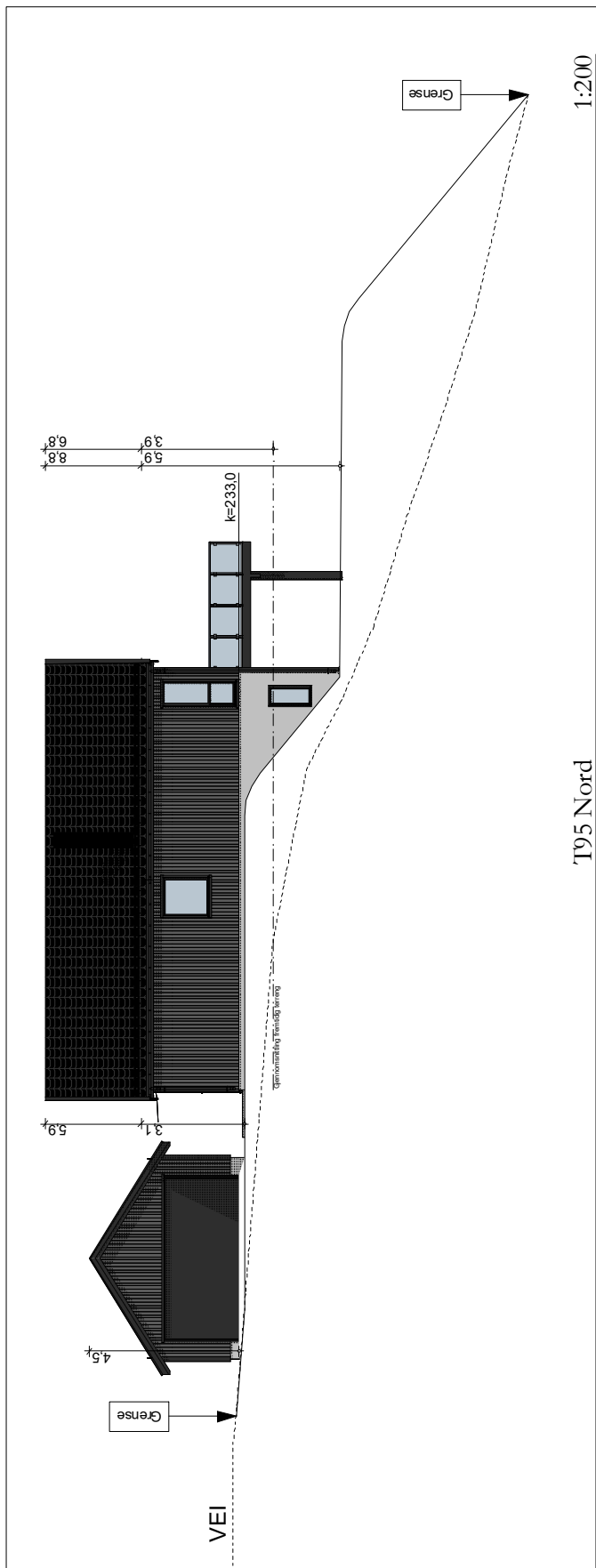

T95 Nord

1:200

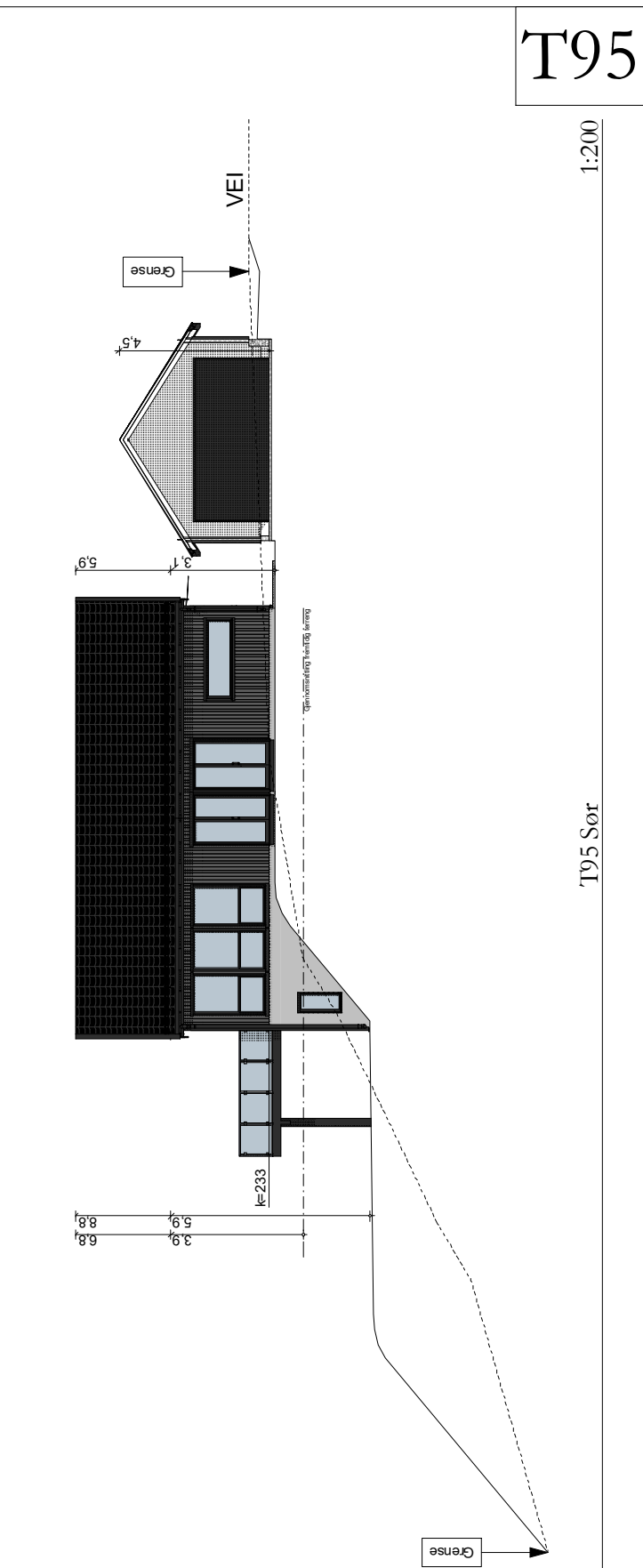

T95 Sør

1:200

---	Eksisterende terreng
—	Fremtidig terreng
- - -	Gjennomsnittlig fremtidig terreng

**Prosjekt:**  
Smestadåsen - [www.smestadaasen.no](http://www.smestadaasen.no)

**Tegning:**  
T95 - Fasade Nord & Sør

**Målestokk (A4):**  
1:200

**Dato:**  
11.12.2019

**Tiltakshaver:**  
Riis Bygg AS

Romeriksgata 25  
2103 Lillestrøm

[www.riisbygg.no](http://www.riisbygg.no)  
[post@riisbygg.no](mailto:post@riisbygg.no)

© Alle rettigheter tilhører utførerne for prosjekteringen. Kopiering eller bruk av disse tegningene er forbudt uten skriftlig samtykke.

ETBL 2008

**RIISBYGG**

Oppdatert pr 25.10.20 - Side 78 av 81



Fasade Vest 1:150



Fasade Øst 1:150

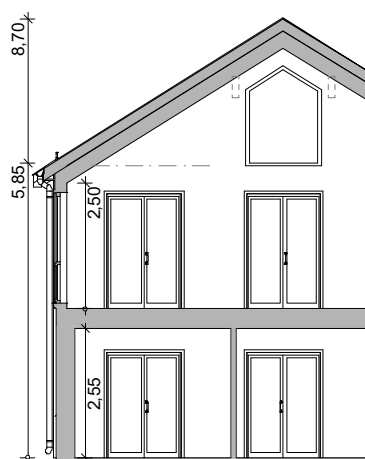

Snitt A 1:150

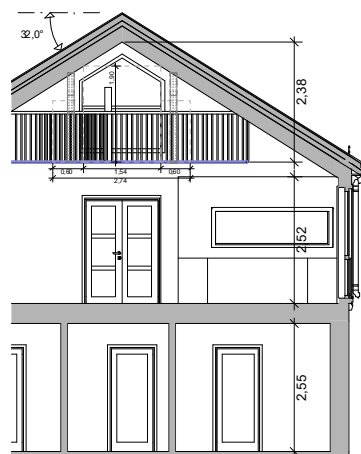

Snitt B 1:150

Prosjekt:  
Smestadåsen - [www.smestadaasen.no](http://www.smestadaasen.no)

Tegning:  
T95 - Fasade Vest & Øst og Snitt A & B

Målestokk (A4):  
1:150

Dato:  
11.12.2019

Tiltakshaver:  
Riis Bygg AS

Romeriksgata 25  
2103 Lillestrøm  
[www.riisbygg.no](http://www.riisbygg.no)  
[post@riisbygg.no](mailto:post@riisbygg.no)

© Alle rettigheter tilhører utforvner for prosjekteringen. Kopiering eller bruk av disse tegningene er forbudt uten skriftlig samtykke.

ETBL 2008  
**RIISBYGG**

Oppdatert pr 25.10.20 - Side 79 av 81

# T95

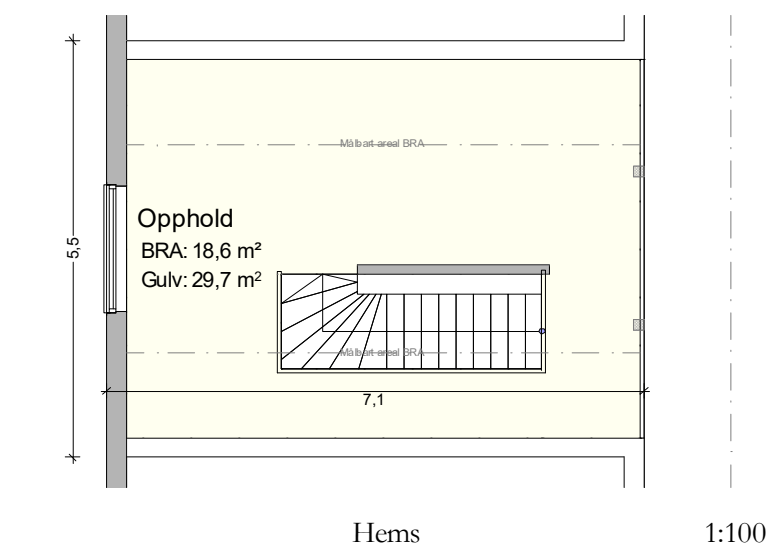
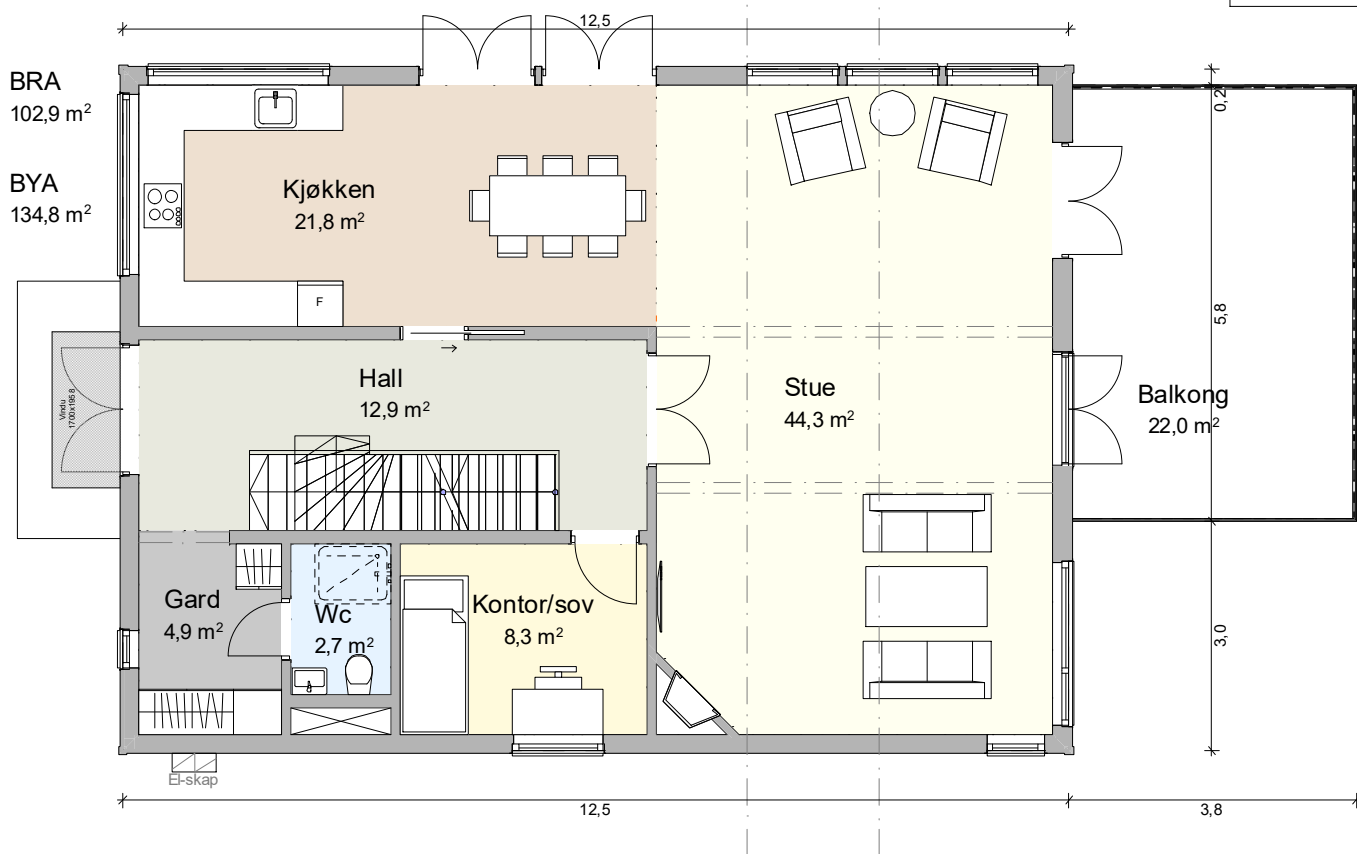

**Prosjekt:**  
Smestadåsen - [www.smestadaasen.no](http://www.smestadaasen.no)

**Tegning:**  
T95 - Plantegning 1.etg og hems

**Målestokk (A4):**  
1:100

**Dato:**  
11.12.2019

**Tiltakshaver:**  
Riis Bygg AS

Romeriksgata 25  
2103 Lillestrøm

[www.riisbygg.no](http://www.riisbygg.no)  
[post@riisbygg.no](mailto:post@riisbygg.no)

© Alle rettigheter tilhører utøvere for prosjekteringen. Kopiering eller bruk av disse tegningene er forbudt uten skriftlig samtykke

ETBL 2008  
**RIISBYGG**

Oppdatert pr 25.10.20 - Side 80 av 81



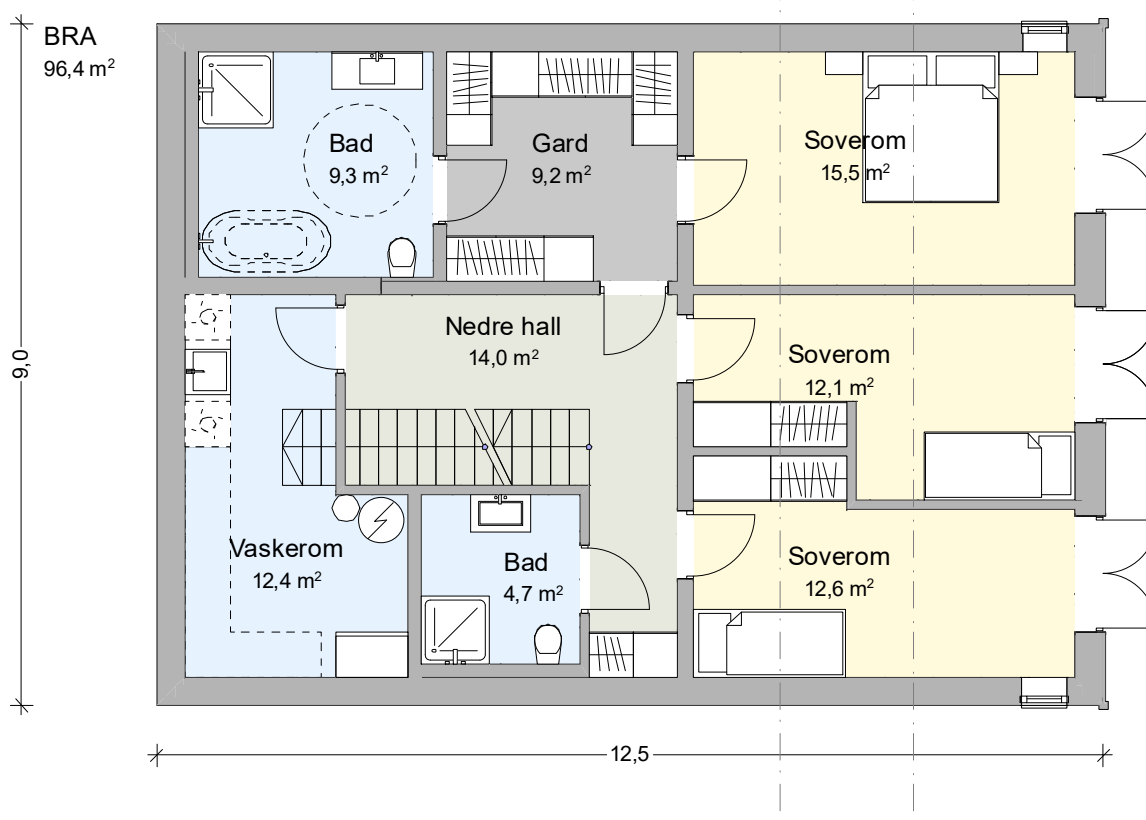

Sokkel

1:100

**Prosjekt:**  
Smestadåsen - [www.smestadaasen.no](http://www.smestadaasen.no)

**Tegning:**  
T95 - Plantegning sokkel

**Målestokk (A4):**  
1:100

**Dato:**  
11.12.2019

**Tiltakshaver:**  
Riis Bygg AS

Romeriksgata 25  
2103 Lillestrøm  
[www.riisbygg.no](http://www.riisbygg.no)  
[post@riisbygg.no](mailto:post@riisbygg.no)

© Alle rettigheter tilhører utgiveren for prosjektet. Kopiering eller bruk av disse tegningene er forbudt uten skriftlig samtykke.

ETBL 2008  
**RIISBYGG**

Oppdatert pr 25.10.20 - Side 81 av 81